

# Nowoczesna Plebania

ISSN: 1733-2451

1 (29) 2016



Sztuka Technologia Pasja  
organy Viscount

Pomoce duszpasterskie  
dla parafii

Drewniane podłogi  
ponadczasowa moda

Bezpieczna pielgrzymka

Klucz master  
system blueCompact

Pompa ciepła  
energia z ziemi

20-22.06.2016, Kielce

# SACROEXPO

Międzynarodowa Wystawa Budownictwa i Wyposażenia Kościołów,  
Sztuki Sakralnej i Dewocjonałów



300 wystawców z 13 krajów • 5000 zwiedzających



# Spis treści

Pomoce duszpasterskie dla parafii .....	2
Sztuka Technologia Pasja Z miłości do klasycznej muzyki organowej .....	6
Drewniane podłogi i płyty klejone na blaty Drewno we wnętrzach - ponadczasowa moda .....	8
Bezpieczny urlop. Czy to możliwe? .....	12
Schody przykościelne w Bojszowie antyczna trwałość w nowoczesnym wydaniu od DASAG .....	15
Pompa ciepła. Ciepło z ziemi, wody i powietrza Sprawnie, wygodnie i bez żadnego wpływu na środowisko .....	16
Płaskie czy próżniowe jakie kolektory słoneczne wybrać? .....	20
Stworzony, by chronić elektroniczny wizjer drzwiowy DDV 4500 od Yale .....	21
Klucz master i klucze z uprawnieniami – co to oznacza w praktyce? .....	22
„Strzeżonego Pan Bóg strzeże” czyli bezpieczeństwo na plebanii? .....	24
Jak wybrać dobrego dekarza? .....	26
Remonty na Plebanii. Dach .....	28
Renowacja budynku wymaga najwyższej jakości produktu .....	30
Steruj cieniem! Mobilne osłony tarasu .....	34
Najtańsze drzwi przeciwpożarowe od ALUPROF .....	36
Segmentowe bramy garażowe i drzwi wejściowe firmy Hörmann .....	37
System okienny Ovlo firmy Dobroplast Okna na szóstkę .....	38
Szkło antyrefleksyjne Guardian Clarity™ .....	39
Okna V82 ProSafe czyli nowa klasa bezpieczeństwa .....	40
Kościół w Knarvik. Gwiazda Północy z szybami marki Pilkington .....	42



## Wydawnictwo BUD MEDIA

- [www.oknoserwis.pl](http://www.oknoserwis.pl)
- [www.oslonysloneczne.pl](http://www.oslonysloneczne.pl)
- [www.nowoczesnaplebani.pl](http://www.nowoczesnaplebani.pl)
- [www.dom-plan.pl](http://www.dom-plan.pl)

- **Kwartalnik OKNO**
- **Magazyn Nowoczesna Plebania**

Szajnochy 14, 85-738 Bydgoszcz  
Promocja i Reklama: tel. 530 005 016  
Prenumerata: tel. 52 522 22 17

## Nowoczesna Plebania

e-mail: [nplebania@bud-media.com.pl](mailto:nplebania@bud-media.com.pl) [www.nowoczesnaplebani.pl](http://www.nowoczesnaplebani.pl)

### Bud Media wydawca:

Kwartalnika OKNO  
Katalogu OKNA, DRZWI I BRAMY  
Magazynu „Nowoczesna Plebania”  
Portalu OKNOSerwis.pl

Wydawnictwo „Bud Media” Mariola Błażewicz  
ul. Rataja 6/81, 85-791 Bydgoszcz

Adres Redakcji: ul. Szajnochy 14, 85-738 Bydgoszcz  
Redaktor naczelna: Mariola Błażewicz, tel. 605 586 492  
Promocja i Reklama: tel. 530 005 016  
Prenumerata: tel. 52 522 22 17  
DTP: Mariusz Sobczak, e-mail: [dtp@bud-media.com.pl](mailto:dtp@bud-media.com.pl)

Copyright BUD-MEDIA®

Nie zamówionych materiałów redakcja nie zwraca, a w razie opublikowania zastrzega sobie prawo do ich skracania. Redakcja nie ponosi odpowiedzialności za treść ogłoszeń i reklam i ma prawo odmówić publikacji bez podania przyczyny. Zlecenie na reklamę przyjmuje Redakcja

**WSZYSTKIE MATERIAŁY SĄ OBJĘTE PRAWEM AUTORSKIM  
EGZEMPLARZ BEZPŁATNY**

# Pomoce duszpasterskie dla parafii

Święty Wojciech Dom Medialny od prawie 120 lat wspiera swoimi wydawnictwami polskie duszpasterstwo. „Święty Wojciech” to przede wszystkim książki, wśród których króluje niepodzielnie „Biblia Poznańska”, „Przewodnik Katolicki”, „Biblioteka Kaznodziejska” i „Katecheta” to tytuły czasopism znane i cenione w całej Polsce i poza jej granicami. Najmłodszy odbiorcy czytają „Mały Przewodnik Katolicki”, a ministrowie „Króluj nam Chryste”. Obok książek i czasopism „Święty Wojciech” przygotowuje pomoce duszpasterskie, które wspierają i ułatwiają pracę księży, przede wszystkim z dziećmi i młodzieżą.

W nowoczesnej parafii nie może zabraknąć pomocy duszpasterskich na różne okresy roku liturgicznego, dzięki którym praca duszpasterzy stanie się łatwiejsza, a wierni – przede wszystkim najmłodszy – otrzymają konkretną pomoc w przeżywaniu mszy świętych i nabożeństw.

## Niedziele z Owieczką

Wraz z początkiem nowego roku szkolnego wchodzi w życie najnowszy projekt z Owieczką. Każde dziecko uczestniczące w niedzielnej mszy świętej w parafiach, które skorzystają z propozycji Domu Medialnego „Święty Wojciech” otrzyma obrazek z Owieczką. Sympatyczna Owieczka przypominać będzie dzieciom niedzielne słowo Boże i zachęcać do rozwiązywania zadań, które dzieci znajdują na odwrocie obrazka. Każdego miesiąca, dzieci zbierające owieczki wezmą udział w losowaniu atrakcyjnych nagród, a na letnie wakacje 2017 roku Owieczka przygotuje dla nich niespodziankę. Uzupełnieniem tego projektu duszpasterskiego na cały rok szkolny 2016/2017

będą szkice krótkich homilii do dzieci, autorstwa ks. Andrzeja Muńko, które od września będą drukowane w „Bibliotece Kaznodziejskiej”.

## Różaniec i Adwent

Październik z nabożeństwami różańcowymi i Adwent z roratami to dwa bardzo ważne okresy w życiu naszych parafii. Święty Wojciech Dom Medialny tak jak w latach ubiegłych proponuje parafiom dwa oddzielne projekty duszpasterskie do wykorzystania właśnie w tych okresach. Na październik komplet 20 obrazków, które są ilustracjami wszystkich tajemnic różańcowych. Duszpasterz może wykorzystać baner, który umożliwi prezentację kolejnych tajemnic podczas

nabożeństwa październikowego dla dzieci. W „Bibliotece Kaznodziejskiej” znajdziemy krótkie rozważania poszczególnych tajemnic, napisane przez znanego duszpasterza i rekolekjonistę ks. Andrzeja Ziółkowskiego CM. Udział w tegorocznych nabożeństwach różańcowych ma pomóc dzieciom spojrzeć na życie Jezusa i Maryi z perspektywy miłosierdzia. Chcemy wraz z dziećmi odkrywać Boże Miłosierdzie i uczyć się miłosierdzia względem naszych bliźnich. Podobnych materiałów nie zabraknie również w Adwencie. Na zdjęciach dołączonych do artykułu można zobaczyć pomoce przygotowane w ubiegłym roku.

## Wielki Post

### i Biały Tydzień

Pomoce duszpasterskie, które proponuje Święty Wojciech Dom Medialny obejmują również Wielki Post, a także okres Białego Tygodnia. Obrazki dla dzieci, teksty rozważań dróg krzyżowych oraz pomoce do homilii, które drukuje „Biblioteka Kaznodziejska” uzupełniają te projekty.

Warto przypomnieć, że „Biblioteka Kaznodziejska” – dostępna nie tylko w formie drukowanej ale także jako e-book – obok tradycyjnych szkiców niedzielnych i świątecznych homilii, publikuje każdego roku rozważania dróg krzyżowych dla dzieci i dorosłych na wszystkie piątki Wielkiego Postu, a także rozważania na nabożeństwa majowe, czerwcowe i październikowe oraz konspekty nabożeństw eucharystycznych, które można wykorzystać podczas adoracji Najświętszego Sakramentu (dostępne również w formie prezentacji multimedialnej PDF do wykorzystania na ekranie w kościele).

Więcej informacji na [www.swietywojciech.pl](http://www.swietywojciech.pl) oraz [www.bkaznodziejska.pl](http://www.bkaznodziejska.pl)





# Święty Wojciech Dom Medialny



względem duszy

Grzeszących upominać.  
Nieumiejętnych pouczać.  
Wątpiących dobrze radzić.  
Strapiionych pocieszać.  
Krzawdy cierpliwie znosić.  
Ulrazy chętnie darować.  
Modlić się za żywych i umarłych.

względem ciała

Głodnych nakarmić.  
Spragnionych napoić.  
Chłodnych przyodziać.  
Zimnych przyjąć.

Uczynki miłosierdzia



Pomoce duszpasterskie wydawane na:  
Adwent, Różaniec (październik),  
Drogę Krzyżową oraz Biały Tydzień.

Więcej informacji:  
Robert Olejnik  
olejnik@swietywojciech.pl  
tel. 61 659 37 74

Od września 2016 nowość:  
projekt całoroczny „Owieczka”  
obejmujący wszystkie niedziele roku szkolnego.

# Pracownia Restauracji i Konserwacji

Pracownia istnieje od 16 lat.

Zajmujemy się rekonstrukcją wnętrz zabytkowych oraz kompleksową aranżacją i wyposażeniem.

W Pracowni prowadzimy szkolenia nauki zawodu w zakresie:

- ♦ wytwarzania, montażu i wykonywania sztukaterii
- ♦ pozłotnictwa sztukaterii, ram i mebli, metalu, szkła, drewna
- ♦ renowacji mebli i wyrobów z drewna oraz mebli tapicerowanych

Szkolenia i warsztaty odbywają się w systemie stacjonarnym i weekendowym.



- ♦ Wyposażamy pałace, biura, rezydencje, domy, apartamenty.
- ♦ Współpracujemy z pracowniami architektonicznymi w zakresie modernizacji wnętrz użyteczności publicznej, domów a także ze specjalistycznymi pracowniami konserwacji i restauracji malarstwa ściennego.
- ♦ Specjalizujemy się w renowacji mebli, podłóg, sztukaterii, pozłotnictwa oraz renowacji obrazów na podłożu drewnianym.

Przykład:  
Obraz Matki Boskiej  
przed i po renowacji





# viscount®

## *Ouverture*



NAJWIERNIEJSZA KOPIA PISZCZAŁKI NA ŚWIECIE



Jelenia Góra:

[info@viscount.pl](mailto:info@viscount.pl) | [www.viscount.pl](http://www.viscount.pl)

Tel.: 75 7510095 | 691320456

Warszawa:

[info@astorg.pl](mailto:info@astorg.pl) | [www.astorg.pl](http://www.astorg.pl)

Tel.: 603034634

# Sztuka Technologia Pasja

## Z miłości do klasycznej muzyki organowej

Firma Pipeproject z Jeleniej Góry specjalizuje się w sprzedaży i instalacji organów cyfrowych oraz produkcji specjalistycznych nagłośnień i prospektów piszczalkowych. Jest generalnym przedstawicielem największego na świecie producenta organów cyfrowych - koncernu Viscount International. Oferuje szeroką gamę instrumentów przeznaczonych do kościołów, kaplic, szkół muzycznych i sal koncertowych.

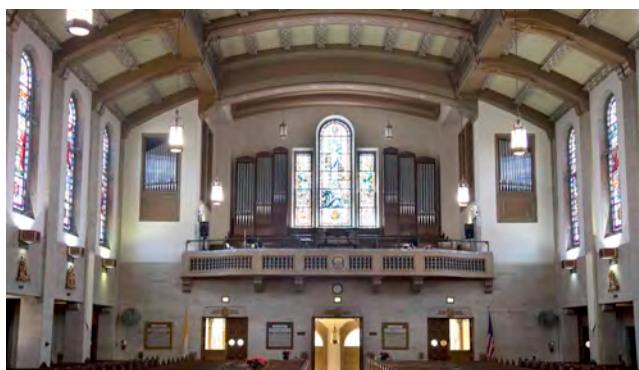

*Chicago USA Unico 700*

Firma Pipeproject cieszy się po dzień dzisiejszy wielkim zaufaniem wśród wielu klientów na całym świecie. Wyróżnia się przede wszystkim indywidualnym podejściem do każdego klienta i jego potrzeb, jak i zaangażowaniem w rozwój muzyki organowej i muzyki liturgicznej.

### Klienci

W okresie naszego działania wyposażyliśmy niezliczoną ilość parafii i innych instytucji w piękne barwy dźwięku naszych instrumentów.



*Jasna Góra Czesłochowa*

Do dziś cyfrowe głosy organów Viscount uważane są za najwierniejsze kopie tradycyjnych instrumentów, co potwierdzają najwybitniejsi muzycy naszych czasów.



*Filharmonia Narodowa*

Firma Viscount gwarantuje dziś każdemu organiście wielką satysfakcję grania na instrumencie spotykanym tylko w słynnych katedrach i bazylikach na całym świecie. Rozwój i sukcesywne zwiększenie sprzedaży firma zawdzięcza nie tylko lukratywnym cenom i dobrym warunkom współpracy lecz przede wszystkim niezawodnym serwisem na terenie całej Polski. To właśnie dla tego zaufały nam najbardziej prestiżowe parafie w całej Polsce.



*Świątynia Opatrzności Bożej Warszawa*

Słowa i hasło „Sztuka, Technologia i Pasja” jasno wyjaśniają, co jest podstawą naszej pracy i naszego życia. Muzyka stanowi fundament naszej pracy i jest czymś, co wywyższa umysł i duszę. Nasz cel to osiągnięcie jak najlepszych efektów, aby instrument Viscount stał się inspiracją w liturgii i w osobistych momentach każdego organisty.



## Organy cyfrowe Viscount

Posiadać organy Viscount to tak, jak posiadać cenną część sztuki na całe życie.



Szeroki wybór naszych produktów usatysfakcjonuje każdą grupę użytkowników, począwszy od początkujących aż po najbardziej wymagających profesjonalistów, którzy nie akceptują żadnych kompromisów.

## Organy hybrydowe

Organy hybrydowe to doskonałe rozwiązanie łączenia kontuaru Viscount zarówno z głośnikami jak i wiatrownicą organów piszczalkowych.



Dzięki temu rozwiązaniu możemy uzyskać doskonały kompromis między organami piszczalkowymi a organami cyfrowymi co odzwierciedli się przede wszystkim w cenie.

System ten może być wykorzystany do remontu organów tradycyjnych o trakturze mechanicznej i elektrycznej. Przy użyciu kontuaru Viscount i modułu midi jesteśmy w stanie sterować całymi organami piszczalkowymi co pozwala na znaczne obniżenie ceny całego remontu.

Możliwa jest także realizacja nowych organów piszczalkowych z kontuarem Viscount. Długoterminowa realizacja bez kompromisów, przy użyciu częściowo organów cyfrowych możemy nawet przez wiele lat uzupełniać głosy organowe korzystając alternatywnie z organów cyfrowych i zaawansowanej technologii PHYSIS.

## Prospekty piszczalkowe

Projektujemy i wykonujemy prospekty piszczalkowe do kościołów, sal koncertowych i salonów mieszkalnych w stylu barokowym i nowoczesnym. Wykonujemy prospekty każdego rozmiaru na wzór słynnych organów kościelnych i według życzeń klienta.



Prospekt piszczalkowy stanowi nie tylko element dekoracyjny kościoła, czy sali koncertowej, powinien również spełniać wymogi akustyczne danego pomieszczenia.



Prowadzone przez nas obliczenia i jakość naszych nagłośnień zapewnią Państwu pożądany efekt prawdziwych organów piszczalkowych.

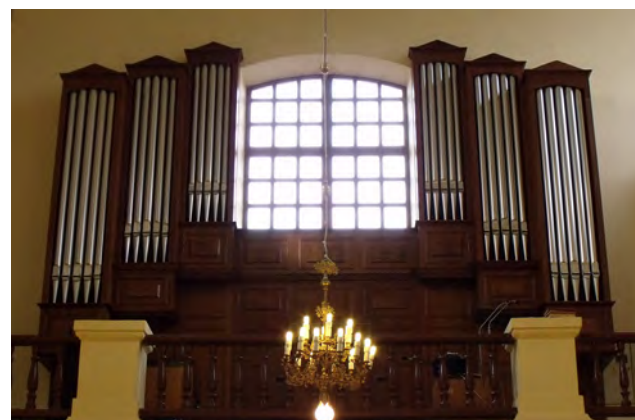

# Drewniane podłogi i płyty klejone na blaty

## Drewno we wnętrzach - ponadczasowa moda

Wszyscy wiedzą, że naturalne materiały takie jak drewno są nie tylko piękne i zawsze „na czasie”, ale również zdrowe.

Nie każdy jednak może pozwolić sobie na budowę ekologicznego, drewnianego domu.

Aby więc wpuścić do wnętrza namiastkę natury, warto wybierać przyjazne środowisku i człowiekowi wyroby – drewniane blaty czy podłogi, które nie tylko będą cieszyć oko, ale i zachowają piękny wygląd przez długie lata.

### Drewno w roli głównej

Miłośnicy drewna we wnętrzach podkreślają, że jego niezaprzeczalnym atutem jest możliwość wkomponowania go w każdy styl wykończenia domu czy mieszkania. Zresztą w niektórych aranżacjach ten naturalny materiał jest nieodzowny, bo i trudno wyobrazić sobie wnętrze w stylu klasycznym bez dębowych desek na podłodze czy domy rustykalne bez drewnianych blatów.

Elementy drewniane są też chętnie wykorzystywane w bardzo modnym stylu skandynawskim, który łączy surową biel z naturalnymi materiałami. Wszechstronność zastosowań drewna sprawia, że jest też ono śmiało włączane do aranżacji o charakterze minimalistycznym, w których

doskonale przełamuje i ociepla surową stylistykę, spójnie wkomponowując się w całość.

- Drewno to jednak nie tylko materiał uniwersalny, który pasuje do różnych stylów w urządzeniu wnętrz. Warto podkreślić, że jest ono również ekologiczne, przyjazne środowisku i człowiekowi - podkreśla Robert Węgrzyn z firmy Panmar, która jest producentem drewnianych płyt klejonych na blaty kuchenne, litych desek podłogowych i podłóg warstwowych. - Surowiec, który wykorzystujemy w naszym zakładzie jest pozyskiwany z lasów certyfikowanych, w których przyrost drewna jest większy niż jego wycinka. Pracujemy na najlepszej jakości drewnie, a naszym głównym zadaniem przy produkcji jest maksymalna oszczędność surowców i ich racjonalne wykorzystanie przy minimalnym zużyciu energii i ograniczaniu odpadów produkcyjnych – dodaje.

### Blat kuchenny z drewna

Żadna okleina, nawet ta naśladowująca i wygląd i fakturę drewna, nigdy nie zastąpi autentycznego, naturalnego surowca. Ten fakt jest jedną z podstawowych przyczyn, dla których moda na prawdziwe drewniane blaty w kuchni nie przemija. Po części dzieje się tak zapewne dlatego, że w naturze nie występują dwa identyczne drzewa, a więc wybierając blat drewniany mamy pewność, że będzie on niepowtarzalny dzięki usłojeniu czy kolorystyce. W kuchniach, w których meble tworzą na ogół jednolitą płaszczyznę, drewniany blat wprowadza więc naturalną różnorodność, przełamując monotonną bryłę szafek kuchennych.

Blaty drewniane mają również tę zaletę, że w przypadku miejscowego uszkodzenia można takie miejsce przeszliować papierem ściernym i zaolejować. Szczególnie doceniają to ci użytkownicy, którzy w związku z uszkodzeniem, musieli wymienić cały blat okleinowany.

W firmie Panmar blaty drewniane są wykonywane z litych lameli drewnianych, łączonych złączem typu mikrowczep. Lamelle klejone są na długości i szerokości, a wszystkie kroki produkcyjne poddawane są ścisłej kontroli jakości. Efekt?





- Oferowany przez nas wyrób jest niepowtarzalny, zgodny z najnowszymi światowymi trendami w wykańczaniu wnętrza – mówi Bartłomiej Ross z firmy Panmar.

Podobnie jak w różnych stylach aranżacji, również w kuchniach można wkomponować drewno w różne rodzaje wykończenia, zarówno klasyczne, jak i nowoczesne. Umożliwia to także szeroki wybór kuchennych blatów drewnianych Panmar, które produkowane są z drewna dębowego, bukowego i orzechowego. Blaty mogą być sprzedawane w formie surowej lub wykończonej olejoskładem.

## Podłogi z drewna litego

Piękne, naturalne, eleganckie – takie są podłogi drewniane. I choć w powszechnej opinii właśnie te czynniki determinują wybory konsumentów, to warto pamiętać, że lita deska może być również wielokrotnie poddawana zabiegom renowacji. Wybierając ją na podłogę najdosłowniej wybieramy więc produkt nieśmiertelny, który posłuży wielu pokoleniom, a z biegiem czasu nabierze dodatkowo szlachetności i uroku.

- Odpowiadając na różne potrzeby klientów, oferujemy lite podłogi drewniane w wariantach surowym lub olejowanym – mówi Robert Węgrzyn. – W pierwszej wersji klient sam może wykończyć powierzchnię deski po jej zamontowaniu na podłodze. Wybierając litą podłogę drewnianą olejowaną

otrzymujemy produkt gotowy, profesjonalnie przygotowany do montażu, z kilkoma warstwami oleju naniesionego ręcznie lub maszynowo – dodaje.

Oferowane przez Panmar podłogi lite wykonywane są z dębu europejskiego, który doskonale znosi nawet najbardziej intensywne użytkowanie. Jego nieprzeciętne walory estetyczne, jak wyraźnie zaznaczona struktura drewna oraz piękny żółto-brązowy kolor sprawiają, że jest najbardziej popularnym gatunkiem, z którego wytwarza się lite deski podłogowe.

Oferta dwudziestu różnych wzorów i typów wykończeń, jakie oferuje firma Panmar, ostatnio poszerzyła się o sześć nowości. Są to Dąb Alba, Dąb Avenir, Dąb Caldo, Dąb Mile, Dąb Prestige i Dąb Vero. Wśród nich znajdują coś dla siebie zarówno miłośnicy podłóg jasnych, nadających wnętrzu lekkości, jak i ciemnych, ciepłych desek, z wyraźnie widocznym usłojeniem i mocno podkreśloną strukturą drewna.

## Podłogi warstwowe

- Klientom, którzy chcieliby zainstalować ogrzewanie podłogowe i jednocześnie nie rezygnować z intrygującego i naturalnego wyglądu drewna, oferujemy podłogi warstwowe – mówi Bartłomiej Ross.

Najwyższa jakość wykonania oraz ciekawe wzory sprawiają, że podłogi warstwowe Panmar sprawdzą się w eleganckich, stylowych wnętrzach, a także w tych pomieszczeniach, których styl urządzenia przywołuje urok wiejskiej chaty.

Ze szczegółową ofertą firmy można zapoznać się na stronie: [www.panmarwood.pl](http://www.panmarwood.pl)

**Robert Węgrzyn**



**PANMAR Czekańska Szmyd Spółka Jawna**  
**ul. Podkarpacka 16B 38-400 Krosno POLAND**  
**+48 605 449 934**

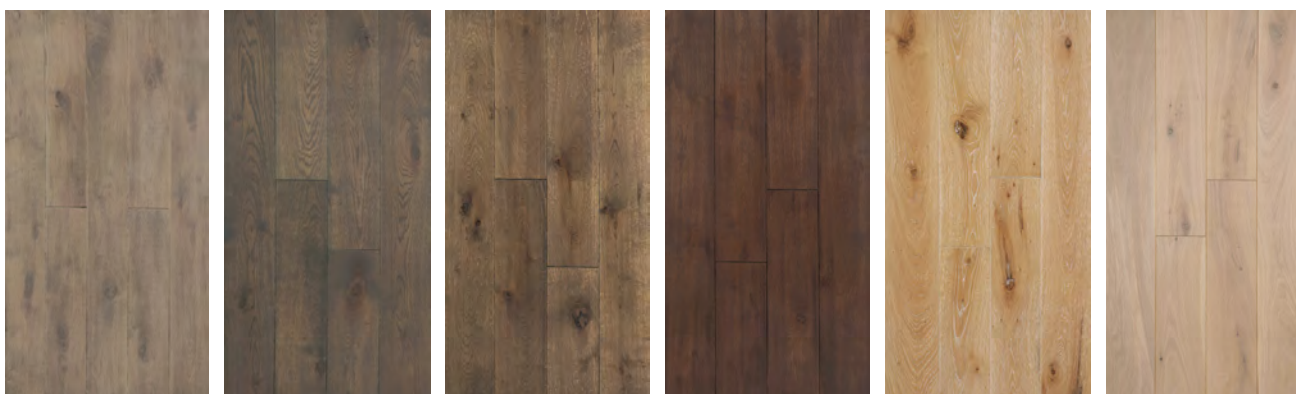

# CYFROWA ROZDZIELNIA ELEKTRYCZNA KOŚCIOŁA

“Produkt roku 2014” Główna nagroda Targów LUBSACRO 2014  
ZŁOTY MEDAL Międzynarodowych Targów Poznańskich SAKRALIA 2014

Bezprzewodowy system sterowania oświetleniem kościoła i wszystkich zainstalowanych w nim urządzeń elektrycznych. Przystosowany szczególnie do nowoczesnego oświetlenia LED.

**NOWOŚĆ ! Z PLEBANI MOŻEMY W KOŚCIELE ZAŁĄCZAĆ ŚWIATŁA, OGRZEWANIE, ALARM, A NAWET ZAMYKAĆ I OTWIERAĆ NA ZAMEK JEGO DRZWI WEJŚCIOWE.**

Sterowanie istniejącą rozdzielnią elektryczną kościoła odbywa się za pomocą kolorowych dotykowych monitorów zawieszonych w dowolnym miejscu w zakrystii i na plebani.

Możemy nimi załączać pojedyncze światła lub programować różne sceny oświetlenia. Przykładowo jednym dotknięciem palca załączamy wszystkie światła na mszę codzienną, lub niedzielną, pogrzeb, ślub i.t.d. Jednym dotknięciem wygaszamy też cały kościół.



Na ekranie obwody i sceny są dokładnie opisane, więc obsługa jej jest bardzo prosta.

**O istniejącej tradycyjnej rozdzielni elektrycznej po prostu zapominamy.**

Rozdzielnia umożliwia zaprogramowanie w cyklu tygodniowym automatyczne załączanie i wyłączanie dowolnych urządzeń oraz oświetlenia kościoła.

Na przykład o godz. 17.30 włączą się światła w kruchcie i kinkiety w kościele. O 18.00 włączą się światła na mszę i wyłączą o 19.15. W niedzielę od 05.00 do 10.00 załączy się ogrzewanie kościoła. Zapiszemy w niej również bicie dzwonów, itd..

Możemy zaprogramować rozdzielnię tak jak alarm. Pilotem można włączyć dzwony, oświetlenie kościoła i syreny w razie napadu lub pożaru.

**Instalacja rozdzielni jest niezwykle prosta. Wykona ją każdy elektryk.**

**ZAMIAST REMONTOWAĆ STARĄ - ZAINSTALUJ NOWĄ !**

Cena rozdzielni 16 obwodowej wynosi 2450 zł. Dodatkowy ekran do plebani 1800 zł.

**TUGAL** Starowiejska 63 80-534 Gdańsk 58 343 14 09 ; 501 334 802

[www.dzwony.com.pl](http://www.dzwony.com.pl)

e-mail: [tugal@tugal.eu](mailto:tugal@tugal.eu)

# CYFROWY RZUTNIK TEKSTU

BEZ KOMPUTERA I LAPTOPA!

Konsola CRT-20+

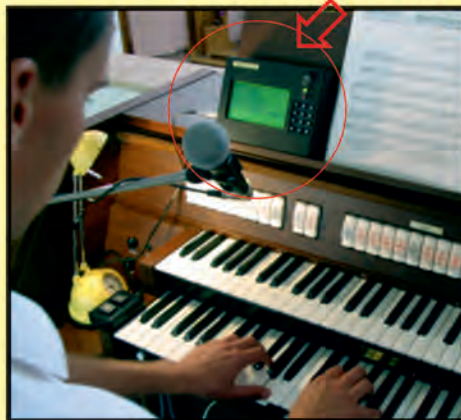

Współpraca z monitorami TV,  
rzutnikami multimedialnymi i ekranami LED.



Dowolne kolory liter i tła ekranu. Możliwość wyświetlania filmów i zdjęć oraz instalacji dodatkowego ekranu do podglądu tekstu dla prezbiterian.



Rewelacyjna  
cena

**3900 zł**

(plus cena monitora)

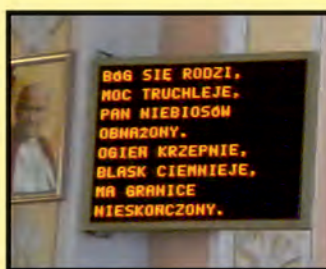

Jubileusz  
45 lat  
pracy  
dla Kościoła!



napędy  
dzwonów



zegary  
wieżowe



carillony



instalacje  
alarmowe

## KOMPUTER MUZYCZNY CRT-20M

Wraz z cyfrowym rzutnikiem tekstu tworzy bezprzewodowy system multimedialny.

Komputer muzyczny połączony jest ze wzmacniaczem kościelnym.

Nagrane w jego pamięci pieśni odtwarzane są przez głośniki w Kościele.

Ich tekst jest jednocześnie wyświetlany Wiernym na dużym cyfrowym ekranie.

Przykładowe ceny:

Diodowe ekrany LED od 4800 zł do 12400 zł, Konsola CRT-20+ 2000 zł, Komputer muzyczny 1800 zł,  
Konwerter HDMI do monitorów i rzutników multimedialnych 1900 zł. Dodatkowy ekran dla prezbiterian od 900 zł.

**tugal**®

**Elektronika Użytkowa**

80-534 Gdańsk ul. Starowiejska 63

[www.dzwony.com.pl](http://www.dzwony.com.pl)

**58 343 14 09**

**608 649 901**

**501 334 802**

# Bezpieczny urlop Czy to możliwe?

Czy podróżowanie w dzisiejszych czasach jest bezpieczne? Mimo złożonej sytuacji społeczno - politycznej, istnieją takie rejony, których odwiedzanie, nie wiąże się bezpośrednio z żadnym zagrożeniem. Oczywiście, rozróżnić jeszcze należy podróżowanie indywidualne - mniej bezpieczne, od podróżowania zorganizowanego - w grupie - wyjazdu z zaufanym biurem, które korzystając z doświadczeń zdobywanych przez lata, zapewni nam komfort podróży i oszczędzi stresu, związanego ze szczegółowym planowaniem trasy, wyszukiwaniem odpowiednich miejsc noclegowych, czy przewidywaniem ewentualnych trudności.

Wybranie odpowiedniej firmy także nie jest łatwe. Ale pomożemy Wam podjąć decyzję - FRATER to jeden z wiodących przedstawicieli na rynku turystycznym o profilu pielgrzymkowym, z 24-letnim doświadczeniem.

A jakie destynacje Biuro turystyczne poleca najbardziej...?

## Z wizytą u sąsiadów

Połączenie regionalnego objazdu po Polsce z odwiedzinami u zagranicznych sąsiadów, wydaje się optymalnym i najpewniejszym rozwiązaniem. Pielgrzymom, którzy nie planują dalekich wypraw, ale zarazem pragną delektować

się nie tylko (choć przede wszystkim) obrazami polskiej przyrody, kultury i historii, lecz również zwiedzaniem państw sąsiednich, polecamy ciekawe trasy, jak np. szlakiem świątyn Dolnego Śląska i Czech, sanktuariów Podlasia i Wilna, czy śladami św. Jana Pawła II (podróż z pobytem na Słowacji).

## Europejskie miejsca święte

Najbardziej rzetelnym źródłem informacji o braku przeciwwskazań do podróżowania za granicę nadal pozostaje Ministerstwo Spraw Zagranicznych. Zanim więc ulegniemy medialnej sensacji, odważmy się zaufać rozsądkowi



Sanktuarium Bożego Miłosierdzia w Łagiewnikach, POLSKA



Sanktuarium Matki Bożej z Guadalupe, MEKSYK

i faktom, takim jak: stabilna od dłuższego czasu sytuacja polityczno-gospodarcza, brak konfliktów militarnych czy niski stopień przestępczości, świadczących o tym, że spokojnie możemy zaplanować wyjazd do takich krajów europejskich, jak: Rumunia, Węgry, czy nadbałtyckich: Litwa, Łotwa, Estonia i skandynawskich: Norwegia, Szwecja, Finlandia. Śladami św. Olafa w Norwegii - to propozycja dla osób, które cenią sobie również drogę, a nie tylko sam cel - refleksyjne pielgrzymowanie, przybliżające postać norweskiego patrona, w zachwycających okolicznościach norweskich fiordów. Trasa Via Baltica - to najpiękniejsze wschodnie sanktuaria i mozaika barwnych wpływów kulturowych krajów nadbałtyckich. Możliwości i opcji wyjazdu, a także sposobów transportu jest mnóstwo.

Godne polecenia, a zarazem spokojne i niezagrożone, są takie miejsca jak: Chorwacja i Słowenia - kraje fascynującej nieskazitelnej przyrody, Portugalia i Hiszpania - wraz ze szlakami monumentalnych słynnych świątyń a także Madera czy Islandia.

Wiele z tych krajów, choć fizycznie oddalonych od Polski, jest z różnych powodów nam bliskich - właśnie tak jak Portugalia - jedno z ważniejszych miejsc świętych, do którego pielgrzymi różnych narodowości i wyznań, udają się od wieków. Miejsce Objawień Matki Bożej w Fatimie, ukochał szczególnie również nasz rodak - Św. Jan Paweł II i odwiedził je aż trzykrotnie. „Zostając biskupem Rzymu i papieżem w tej epoce wędrowców, musiałem i ja stać się wędrowcem” - mówił.

Ponadto oczywiście możemy wybierać z różnych wariantów pielgrzymek do zabytkowej słonecznej Italii - spokojna sytuacja w kraju sprzyja turystyce, a Polacy przyjmowani są wszędzie z sympatią.

## Zamorskie miejsca święte

Nie zapominajmy, że także poza granicami Unii Europejskiej możemy czuć się bezpiecznie, a systematycznie zwiększająca się ilość grup, wyruszających na szlak pielgrzymkowy do Meksyku, jest na to najlepszym dowodem. Do Bazyliki Matki Bożej z Guadalupe - największego sanktuarium maryjnego na świecie, przybywa rocznie nawet 14 milionów pielgrzymów. Dla Jana Pawła II Matka Boża z Guadalupe była „Matką Ameryk”, przed wizerunkiem której wielu pielgrzymów doznało potrzebnych łask.

## Podróżuj świadomie

Jak widać w wymienionych przykładach, zorganizowanie udanego wyjazdu i bezpiecznego powrotu do domu z bagażem cudownych przeżyć na trasie, jest niemożliwe. Stanie się tak pod warunkiem, że oddamy swój urlop w ręce zaufanego, doświadczonego biura podróży, które rzeczowo odpowie na nasze wątpliwości i dopasuje ofertę do naszych potrzeb. Poszukaj firmy, która ściśle współpracuje z kontrahentami, znajdującymi się w różnych częściach świata, by w każdym momencie posiadać wiarygodne informacje o panującej w regionie sytuacji i dawać Ci gwarancję bezpieczeństwa.



Bazylika Matki Boskiej Różańcowej w Fatimie, PORTUGALIA

**frater**<sup>®</sup>  
OD 1993 R.

BIURO TURYSTYCZNO PIELGRZYMKOWE

FRATER

ul. Dworcowa 18, Bydgoszcz

tel. / fax 52 322 11 11, 52 322 48 39

e-mail: salon@frater.pl, biuro@frater.pl

www.frater.pl

# wycieczki pielgrzymki

24 LATA DOŚWIADCZENIA

BOGATA OFERTA WYJAZDÓW

PEŁNE UBEZPIECZENIE

NOWOCZESNE AUTOKARY

ORGANIZACJA GRUP  
PIELGRZYMKOWYCH

TWORZENIE  
PROGRAMÓW  
WYJAZDÓW  
NA ZAMÓWIENIE

BEZ NOCNYCH  
PRZEJAZDÓW!!!





# Schody przykościelne w Bojszowie

## antyczna trwałość w nowoczesnym wydaniu od DASAG

Obiekty sakralne w Polsce to nie tylko zabytkowe budowle, które zachwycają ponadczasową architekturą i wielowiekową tradycją. Na mapie świątyń licznych reprezentantów mają także budowle nowoczesne, takie jak kościół Nawiedzenia NMB w Bojszowie. Podobnie jak obiekty tradycyjne, tak i one na etapie renowacji wymagają funkcjonalnych i bezpiecznych rozwiązań, które pięknie prezentować będą się przez długie lata. Klasyczne w wyglądzie, wykonane z wysokiej jakości granitowych kruszyw schody Ateny doskonale komponują się z kamienną elewacją świątyni, a ich stonowany, ciepły kolor współgra z charakterystycznym zadaszeniem. Antypoślizgowa nawierzchnia gwarantuje bezpieczne użytkowanie schodów a dostawy prefabrykatów wymiarowane są zawsze wg. indywidualnego zamówienia.



# Pompa ciepła

Ciepło z ziemi, wody i powietrza  
Sprawnie, wygodnie  
i bez żadnego wpływu na środowisko

Pompy ciepła zdobywają coraz więcej zwolenników. Wiele opinii na ich temat jest pozytywnych, ale znajdują się i takie, które mówią, że pompy ciepła, szczególnie te powietrzne, nie sprawdzają się w polskim klimacie. Są przekonani, iż w zimowych warunkach urządzenie tego typu nie może zapewnić sprawnego ogrzewania w domu. Tymczasem pompy ciepła powietrze-woda czeskiej firmy MasterTherm działają efektywnie nawet wówczas, gdy słupek rtęci w termometrze spada do  $-25^{\circ}\text{C}$ !

Jak to jest zatem możliwe, aby przy ujemnych temperaturach urządzenie dostarczało aż tyle energii cieplnej?

Dla niezorientowanych klientów pachnie to kompletną abstrakcją. I trudno się dziwić, bo przemiany termodynamiczne nie są zjawiskiem powszechnie znanym i rozumianym. Posłużmy się zatem prostym przykładem i otwórzmy zamrażarkę. W środku panuje temperatura około  $-20^{\circ}\text{C}$ , a mimo to zewnętrzny wymiennik znajdujący się z tyłu za-

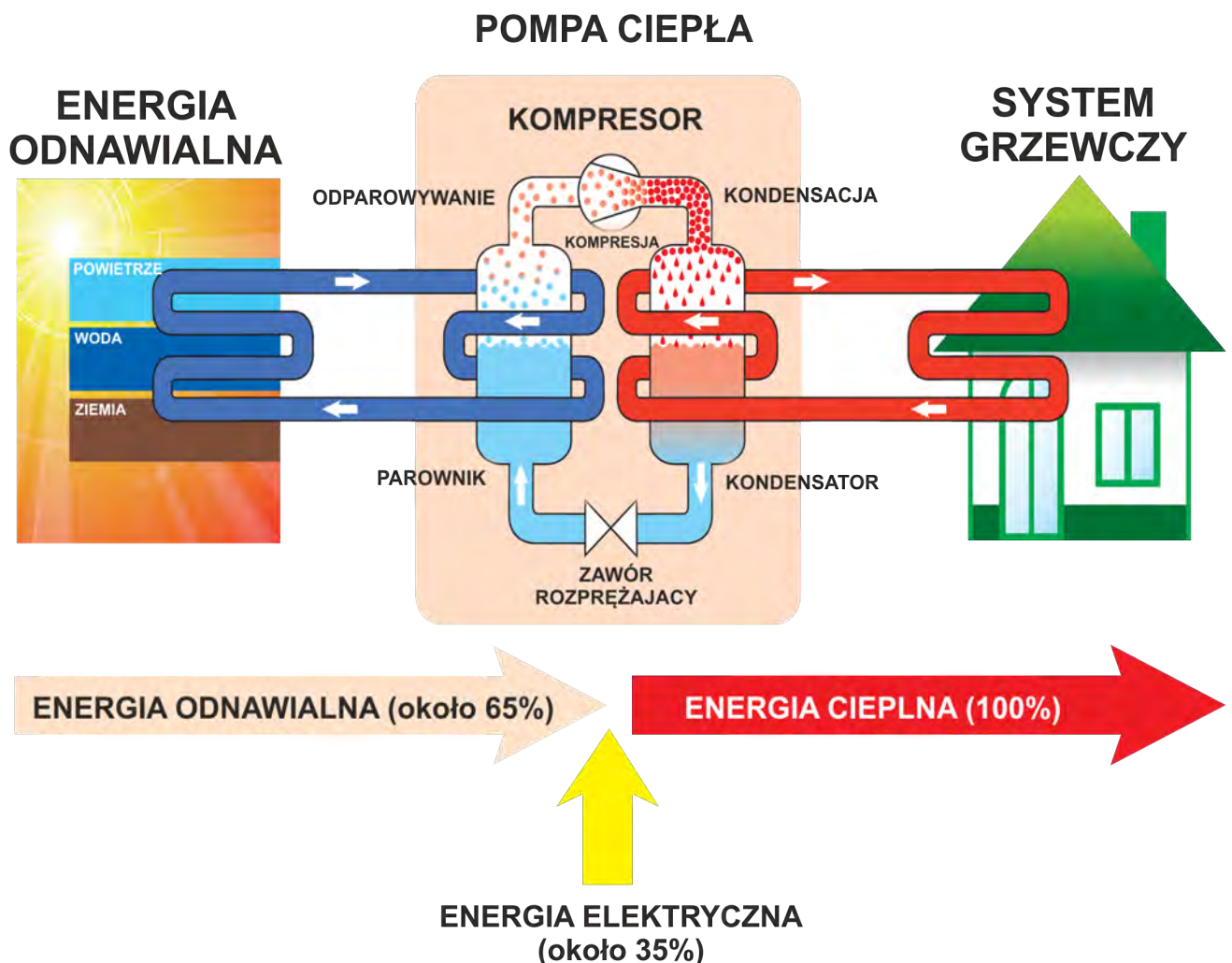



mrażarki jest bardzo ciepły! Powietrzna pompa ciepła działa dokładnie na tej samej zasadzie, tylko w znacznie większej skali. Odwołując się do prostych przykładów: pot parujący z naszego ciała sprawia, że ciało jest ochładzane. Ciecz, parując i przechodząc w stan lotny, odbiera ciepło. Układy chłodnicze działają analogicznie, z tym że nie odparowują przy

plus trzydziestu stopniach, a przy np. minus trzydziestu! A ciepła w powietrzu nie ma dopiero przy temperaturze  $-273^{\circ}\text{C}$  (zero bezwzględne). Taki właśnie proces zachodzi w jednostkach MasterTherm, które mogą pracować w bardzo szerokim zakresie temperatur: od  $-25^{\circ}\text{C}$  do  $+45^{\circ}\text{C}$ . Uzyskanie tak dobrego wyniku, porównywalnego z gruntowymi pompami ciepła, możliwe jest dzięki nowoczesnej konstrukcji, zaprojektowanej specjalnie do warunków zimowych, zautomatyzowanemu sterowaniu, innowacyjnej sprężarce EVI oraz programatorowi zintegrowanemu z elektronicznym zaworem.

Warto również zwrócić uwagę na fakt, że pompy od wielu lat są używane, i z powodzeniem działają, w krajach o surowym klimacie np. w Skandynawii. W Polsce gdzie wielkie mrozy są rzadkością, tym bardziej nie powinniśmy mieć obaw o działanie urządzeń. Według danych Atlasu Klimatu Polski wydanego przez IMiGW, średnia temperatura dla całego sezonu grzewczego, w różnych rejonach Polski za ostatnie 30 lat, wynosi od  $+3$  do  $+8^{\circ}\text{C}$ , w najchłodniejszych miesiącach: styczniu i lutym, wynosi od  $-5$  do  $0^{\circ}\text{C}$ , a ilość dni bardzo mroźnych (poniżej  $-10^{\circ}\text{C}$ ) to zaledwie 6 w skali całego roku.

## MasterTherm – naturalnie, że ciepło!

MasterTherm to wiodący europejski producent najszerszej gamy pomp ciepła z blisko 25 letnim doświadczeniem w zakresie badań, rozwoju i produkcji. Na swoim koncie notuje ponad 6000 sprawnie działających instalacji i potężne grono zadowolonych klientów. Wieloletnie i solidne zaangażowanie w działania badawczo-rozwojowe sprawiają, że jako jeden z nielicznych producentów, oprócz urządzeń przydomowych oferuje zaawansowane produk-

ty o dużych mocach dla potrzeb przemysłowych. Prace nad zwiększeniem wydajności ogrzewania i chłodzenia poprzez wykorzystanie ciepła odpadowego, przynoszą wymierne korzyści ekonomiczne w postaci oszczędności energii w zakładach przemysłowych.

Inżynierowie MasterTherm opracowali technologię pozwalającą na uzyskanie aż 9kWh energii użytkowej z 1kWh energii elektrycznej na instalacji o łącznej mocy 2,2MW, która została uruchomiona w zakładach HVM Plasma s.r.o. w Pradze.

## Najlepsze rozwiązania dla domu

### 15 lat bezpieczeństwa

Lata pracy nad unikalną technologią oraz dopracowanie wielu zaawansowanych rozwiązań w każdym najmniejszym szczególe sprawiają, że oddajemy Państwu produkt, z którego jesteśmy dumni i którego jesteśmy całkowicie pewni. Dlatego jako jedyni na rynku możemy zaproponować naszym klientom 15-letni program dedykowanej ochrony i fachowego wsparcia przez specjalistów MasterTherm. Takiej gwarancji udzielają tylko najlepsi.

### Rekordowa oszczędność

Najnowsze osiągnięcia technologiczne związane z w pełni zautomatyzowanym sterowaniem, innowacyjną spiralną sprężarką EVI połączoną z elektronicznym zaworem rozprężnym oraz zintegrowanym z nim programatorem, zwiększają efektywność w niskich temperaturach ( $\text{COP} > 5,2$ ) i wydłużają żywotność urządzenia.

### Kontrola, kiedy tylko chcesz

Wszystkie urządzenia MasterTherm są podłączone do internetu. Każdy użytkownik ma możliwość monitorowania i kontrolowania swojej pompy ciepła z komputera, tabletu lub telefonu komórkowego. Od teraz ciepło w domu jest w pełni pod kontrolą i na wyciągnięcie ręki.

### Błyskawiczny serwis

Nowy poziom niezawodności zapewnia tryb monitorowania właściwości użytkowych pomp ciepła, dzięki czemu nasi technicy są w stanie natychmiast zareagować, jeśli parametry pracy Państwa urządzeń zaczną odbiegać od

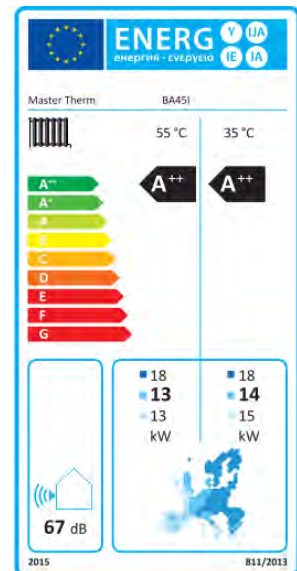

normy. Powody jakichkolwiek niespodziewanych przerw w pracy są na bieżąco analizowane i usuwane zdalnie, a w razie konieczności, serwis osobiście rozwiązuje problem na miejscu nie później, niż w 24 godziny od chwili wystąpienia zdarzenia.

### **Bardzo cicha praca dzięki nowej konstrukcji wentylatorów**

Używamy wyłącznie zaawansowanych wentylatorów niskiej prędkości o nikłym poziomie hałasu. Podwójne sprężarki rotacyjne, znajdujące się w jednostce wewnętrznej, zostały zamontowane na specjalnej ramie antywibracyjnej, a elektronicznie sterowany zawór rozprężny, redukuje odgłosy pracy czynnika. Całość wytłumia specjalnie wyciszona obudowa, co sprawia, że pompa jest niewiele głośniejsza od szeptu (ok. 40dB).

### **Cyfrowy inwerter**

Dzięki czujnikom zewnętrznym i wewnętrznym kompresor automatycznie dostosowuje prędkość działania do zapotrzebowania na grzanie w zakresie od 30 do 100% mocy. W reakcji na zmiany temperatury zewnętrznej i częste korzystanie np. z wody dostarcza więcej ciepła, a kiedy zapotrzebowanie maleje, oszczędza energię. Działa cicho i bardzo wydajnie, co pozwala jeszcze bardziej obniżyć zużycie energii elektrycznej.

Pozostałe zalety to mniejsza liczba uruchomień sprężarki, zmniejszenie zużycia energii potrzebnej do rozmrażania parownika i wzrost efektywności czynnika grzewczego. Falownik eliminuje również problem prądu rozruchowego.

### **Inteligentne sterowanie obiegami grzewczymi**

Pompa ciepła MasterTherm to kompletny system ogrzewania lub chłodzenia. Inteligentne sterowanie MasterTherm dostarcza najwyższe parametry zarządzania obiegami grzewczymi lub chłodzącymi. Pozwala regulować aż 6 obiegów grzewczych włącznie z basenem, kolektorami słonecznymi czy ciepłą wodą użytkową.

Pompa ciepła odbiera sygnały zapotrzebowania na określone parametry temperatury wody grzewczej dla in-

-  Temperatura wody grzewczej
-  Ekologiczny czynnik chłodniczy
-  Ogrzewa i chłodzi
-  MasterCare 15 lat
-  Minimalna temperatura źródeł pierwotnych
-  Niskie zużycie energii
-  Sterowanie przez internet
-  Obsługa systemu iOS
-  Obsługa systemu Android
-  Czeska technologia i produkcja

dywidualnych obwodów, potrafi korygować oczekiwane wartości temperatury wewnątrz obiektu w poszczególnych strefach grzewczych. Zapewnia temperaturę ogrzewania odpowiadającą maksymalnej pożądanej wartości, a pozostałe obwody reguluje zaworem mieszającym.

### **Dotacje i pożyczki preferencyjne**

Podejmując decyzję o zmianie źródła ciepła warto zwrócić uwagę na wsparcie dla osób fizycznych i przedsiębiorców różnymi programami finansowymi. Obecnie najbardziej atrakcyjnym dla inwestorów są programy realizowane przez Wojewódzkie Fundusze Ochrony Środowiska i Gospodarki Wodnej. W zależności od województwa można otrzymać od 25 do 40% bezzwrotnej dotacji, a pozostałą kwotę, nawet od 95% wartości inwestycji sfinansować preferencyjną pożyczką do 12 lat. Uwzględniając w planach inwestycyjnych instalację paneli fotowoltaicznych na pokrycie energii elektrycznej na potrzeby pomp ciepła, średni zwrot z inwestycji wynosi od 4 do 5 lat. Przy 15-letnim programie wsparcia MasterCare, nasi klienci mają gwarancję wysokich oszczędności.

### **Medale i wyróżnienia**

MasterTherm jest laureatem wielu prestiżowych konkursów. Nasze urządzenia oprócz wielu medali otrzymały europejski znak jakości Quality Label EHPA, który świadczy, że urządzenia przeszły rygorystyczne testy zgodności z międzynarodową normą EN14511 i EN 16147. Testy te są wykonywane przez EN 17025 akredytowane ośrodki badawcze.



MasterTherm Polska Sp. z o.o. ul. Olszewskiego 6, 25-663 Kielce tel. 605 351 137  
biuro@mastertherm-polska.com  
www.mastertherm-polska.com

**MasterTherm**  
Pompy ciepła

**ZAPRASZAMY DO NASZEGO STOISKA  
NA TARGACH SACROEXPO**

PRZY ZAKUPIE NASZEGO URZĄDZENIA PRZEZ PARAFIE

**PROGRAM MasterCare  
NA OKRES 2 LAT GRATIS**

Z TYM KUPONEM SPRAWDZIMY BEZPŁATNIE ZAPOTRZEBOWANIE PAŃSTWA OBIEKTÓW NA MOC CIEPŁNA

OFERTA WAŻNA DO 30.09.2016

**KURIA DIECEZJALNA**  
ul. Jana Pawła II nr 3  
25-013 KIELCE  
tel. 41 344-54-25, 344-30-71  
fax 341-56-56

## **KURIA DIECEZJALNA W KIELCACH**

ul. Jana Pawła II nr 3, 25-013 Kielce, tel. +48(41) 34-45-425, fax: +48(41) 34-15-656,  
www.kielce.opoka.org.pl, e-mail: kuria@kielce.opoka.org.pl

Kielce, 6 kwietnia 2016 r.

### List Referencyjny

Kuria Diecezjalna, z siedzibą w Kielcach przy ul. Jan Pawła II 3, zleciła firmie MasterTherm Polska Sp. z o.o. zaprojektowanie i wykonanie instalacji grzewczej, opartej o własne pompy ciepła, w budynku oratorium przy parafii bł. Hiacynty i Franciszka w Kielcach.

Firma MasterTherm Polska Sp. z o.o. uczestniczyła w przygotowaniu wniosków i pozyskaniu środków Wojewódzkiego Funduszu Ochrony Środowiska i Gospodarki Wodnej w Kielcach z Programu Ograniczenia Niskiej Emisji. Następnie przeprowadziła prace projektowe związane z doбором optymalnego rozwiązania technicznego. Ostatnim etapem były prace związane z zainstalowaniem urządzeń typu BoxAir o łącznej mocy grzewczej 72,8 kW, zbiorników buforowych i hydraulicznej oraz elektrycznej instalacji kotłowni. Dodatkowo wykonane zostały prace modernizacyjne rozdzielaczy i zasilania c.w.u. dla poszczególnych kondygnacji obiektu.

Prace wykonano rzetelnie i zgodnie z ustaleniami, a ich poziom spełnił nasze oczekiwania. Firmę wyróżnia profesjonalizm i solidność, a jakość wykonania została potwierdzona przez niezależnego inspektora.

Niniejszym rekomendujemy osobom i instytucjom, zainteresowanym instalacją pomp ciepła produkty i usługi oferowane przez firmę MasterTherm Polska Sp. z o.o.

DYREKTOR EKONOMICZNY  
Diecezji Kieleckiej  
*Ks. dr Andrzej Jankowski*  
Ks. dr Andrzej Jankowski

---

MasterTherm Polska Sp. z o.o.  
ul. Karola Olszewskiego 6, 25-663 Kielce  
tel. 605 351 137

---

# Płaskie czy próżniowe jakie kolektory słoneczne wybrać?

Jeszcze nie tak dawno kolektory słoneczne były traktowane w naszym kraju jako technologiczna ciekawostka i niewiele osób decydowało się na ich montaż we własnym domu. Obecnie sytuacja się zmienia i tego typu urządzenia coraz chętniej uwzględnia się podczas projektowania instalacji grzewczej. Inwestorzy często stoją jednak przed dylematem, czy wybrać kolektory próżniowe czy panelowe. Ekspert firmy Wolf Technika Grzewcza sp. z o.o. wyjaśnia podstawowe różnice między tymi urządzeniami i podpowiada, w jakim przypadku sprawdzą się konkretne rozwiązania.

Popularność kolektorów słonecznych systematycznie rośnie. Przyczyn tego zjawiska jest wiele: od chęci obniżenia rachunków za energię, poprzez troskę o środowisko naturalne, na konieczności dostosowania obiektu do przepisów prawa kończąc. Bez względu jednak na kierujące inwestorami motywy, muszą oni zadbać o wybór odpowiedniego rodzaju kolektora i dopasowanie systemu do potrzeb konkretnego obiektu. „Na naszym rynku dostępne są dwa rodzaje paneli słonecznych: płaskie i próżniowe, zwane też rurowymi. Jedną z ważniejszych różnic między urządzeniami jest ich budowa. Konstrukcję kolektorów płaskich najprościej można opisać jako zestaw cienkich rurek lub kanalików, przymocowanych do specjalnej płyty zwanej absorberem. Kolektory próżniowe tworzy natomiast układ ustawionych równolegle rur o znacznej średnicy, w środku których znajduje się połączona z absorberem rurka”, wyjaśnia Mariusz Frączek, dyrektor techniczny firmy Wolf-Technika Grzewcza sp. z o.o. Przez lata przyjmowało się, że próżniowe panele słoneczne są dużo wydajniejsze i bardziej sprawne niż urządzenia płaskie, jednak obecnie stwierdzenie to nie do końca jest zgodne z prawdą. „Wysokiej klasy kolektory płaskie z powodzeniem mogą konkurować z modelami próżniowymi. Dobrym tego przykładem są takie urządzenia, jak np. modele CFK-1 lub TopSon F3-1 marki Wolf. Pierwszy z nich wyróżnia się budową o schemacie



harfy, która gwarantuje równomierny przepływ i efektywną pracę przy minimalnym przepływie, drugi natomiast osiąga duży uzysk ciepła m.in. dzięki zastosowaniu miedzianego absorbera z wysokoselektywną powłoką. Dzięki zastosowaniu takich rozwiązań, nowoczesne kolektory płaskie nie tylko są w stanie dostarczyć energię do ogrzania wody użytkowej, ale także wymiennie wspomóc całą instalację grzewczą”, dodaje ekspert firmy Wolf Technika Grzewcza sp. z o.o.

## Płaski czy próżniowy?

### Oto jest pytanie!

Wsparcie domowej instalacji grzewczej kolektorami słonecznymi to pomysł warty rozważenia zarówno ze względów ekonomicznych, jak i ekologicznych. Zakup konkretnych urządzeń zawsze powinien być poprzedzony konsultacją ze specjalistą od techniki solarnej, jednak warto też znać podstawowe zasady doboru paneli. Kiedy zatem zdecydować się na model próżniowy, a kiedy płaski? „Kolektory płaskie szczególnie dobrze sprawdzają się w miesiącach letnich, kiedy występuje duże nasłonecznienie, a pochmurnych dni jest niewiele. W sezonie jesienno-zimowym natomiast ich wydajność znacznie spada. Inaczej jest w przypadku kolektorów próżniowych. Tego typu urządzenia doskonale radzą sobie w okresach przejściowych i nawet przy niekorzystnej pogodzie są w stanie pozyskać znaczne ilości energii potrzebnej do ogrzania wody i domowych po-



*mieszkań”, tłumaczy Mariusz Frączek z firmy Wolf Technika Grzewcza sp. z o.o. W przypadku, gdy dom usytuowany jest w miejscu nasłonecznionym, śmiało można postawić zatem na kolektory płaskie. Jeżeli natomiast obiekt nie ma dobrego dostępu do słońca lub też znajduje się w rejonie o chłodnym i deszczowym klimacie, lepiej zdecydować się na kolektory rurowe. „Wybierając kolektory próżniowe warto jest postawić na urządzenia dobrej klasy, takie jak np. kolektor rurowy CRK-12 marki Wolf. Pozwalają one na dużą absorpcję energii nawet przy znacznym zachmurzeniu, osiągnięcie wysokiej wydajności ze stosunkowo niewielkiej powierzchni, a do tego są bardzo trwałe i odporne na działanie czynników zewnętrznych. Co więcej, ich modułowa budowa umożliwia dostosowanie montażu do ilości miejsca na dachu”, tłumaczy ekspert. Trzeba jednak pamiętać, że zalegający śnieg, lód i szron mogą zaburzać pracę tego typu urządzeń, dlatego też panele trzeba regularnie oczyszczać.*

Analizując wady i zalety dwóch typów kolektorów nie można zapomnieć o kwestiach finansowych. Koszt zakupu i montażu urządzeń próżniowych jest zwykle wyższy niż modeli płaskich, dlatego też przed podjęciem decyzji odnośnie konkretnego rozwiązania warto zastanowić się, co w danej sytuacji będzie najbardziej opłacalne.

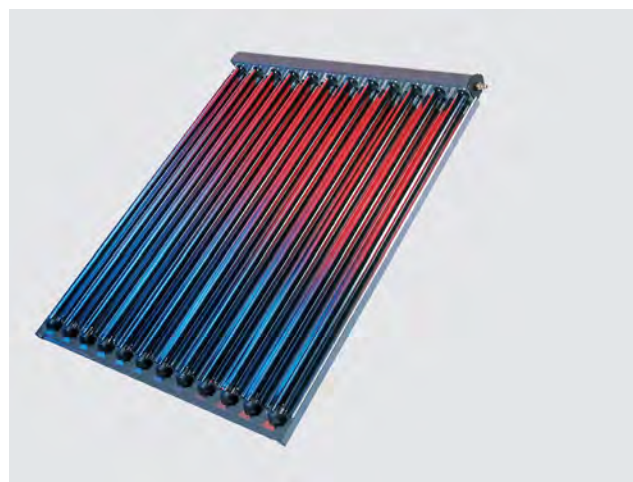

*„Przy ograniczonym budżecie rozsądniejszym wyjściem jest inwestycja w wysokiej klasy kolektory płaskie niż próżniowe z niższej półki. Warto jednak pamiętać, że w wielu miejscowościach samorządy wspomagają osoby, które chcą część energii pozyskiwać ze źródeł odnawialnych i pomagają sfinansować zakup paneli słonecznych. W takiej sytuacji dobrym pomysłem jest wybór nieco droższych kolektorów próżniowych”, dodaje ekspert.*

## Stworzony, by chronić elektroniczny wizjer drzwiowy DDV 4500 od Yale

Zalety elektronicznych wizjerów drzwiowych doceniają zarówno rodzice małych dzieci, jak i osoby starsze. To nowoczesne, lecz nieskomplikowane i łatwe w obsłudze urządzenie w prosty sposób zagwarantuje podniesienie poziomu bezpieczeństwa także w Twoim domu.

DDV 4500 to godny następcą swojego poprzednika - modelu 5500. Ulepszona i unowocześniona wersja, wyposażona w nowe funkcjonalności znacząco zwiększa komfort domowników.

### Niezastąpiony w każdym domu

DDV 4500 to elegancki model, utrzymany w nowoczesnej czarno-srebrnej kolorystyce. Urządzenie składa się z dwóch elementów: montowanej po zewnętrznej stronie drzwi kamery oraz umieszczonego na wewnętrznej stronie drzwi kamery oraz umieszczonego na wewnętrznym skrzydle 4-calowego, dotykowego ekranu LCD. Wizjer wyposażono w wewnętrzną pamięć mogącą pomieścić do 50-ciu zdjęć opatrzonych dodatkowo datą i godziną. Wysokiej jakości kamera o kącie widzenia 105°



gwarantuje doskonałą widoczność i wyraźny obraz na ekranie wyświetlacza. Szczególną cechą nowego modelu marki Yale jest funkcja trybu nocnego, pozwalająca na identyfikację osób nawet w całkowitej ciemności.

### Szybki i sprawny montaż

DDV 4500 zaprojektowano z myślą o prostocie użytkowania i montażu. Kamerę wchodzącą w skład nowego modelu można z powodzeniem montować w miejscu otworu tradycyjnego wizjera. Urządzenie przeznaczone jest do drzwi o standardowej, najczęściej spotykanej grubości wynoszącej od 38-110mm. Elektroniczny wizjer Yale zasilany jest czterema bateriami AAA, dzięki czemu z urządzenia można korzystać zaraz po instalacji.

Cena: ok. 400 zł

# Klucz master i klucze z uprawnieniami – co to oznacza w praktyce?

W obiektach, w którym jest wiele drzwi zamykanych na klucz, warto dla bezpieczeństwa i wygody zainstalować tzw. system klucza master.

Polega on na tym, że zamki w poszczególnych drzwiach mogą być otwierane przy pomocy kilku kluczy mających różne zakresy dostępów w zależności od uprawnień lub funkcji pełnionych przez korzystające z nich osoby. Klucz master, zwany również generalnym, otwiera wszystkie zamki (tzn. wkładki patentowe) należące do systemu.

Są także klucze grupowe, którymi można otworzyć tylko wybrane zamki, a także klucze indywidualne, otwierające jedynie jeden konkretny zamek. Takie systemy oparte na mechanicznych wkładkach patentowych działają w wielu obiektach sakralnych.



*System blueCompact ze względu na dyskretny, prosty styl i brak okablowania doskonale nadaje się także do obiektów zabytkowych*

System klucza master oznacza wiele udogodnień dla jego użytkowników. Nie muszą nosić przy sobie pęku kluczy do każdych drzwi, które codziennie lub od czasu do czasu otwierają. Jeden klucz pasuje do wszystkich pomieszczeń, do których otwierania uprawniona jest dana osoba. To z pewnością duża wygoda, a jednocześnie pewność, że nikt niepowołany nie dostanie się do pomieszczeń, do których nie powinien mieć wstępu. Istotną zaletą jest także szybkie otwarcie wszystkich drzwi w przypadku konieczności ewakuacji ludzi lub mienia. Jest też niestety pewna niedogodność. Jeśli w budynku mamy system wkładek mechanicznych, to w razie zagubienia klucza przez któregoś z użytkowników dla bezpieczeństwa należy wymienić wszystkie wkładki, które otwierał swoim kluczem. Jest to niestety dość kosztowne i czasochłonne.

Nowością, która ten problem rozwiązuje, jest system blueCompact firmy Winkhaus oparty na wkładkach i kluczach elektronicznych. Jak działa taki system?

Wkładki elektroniczne zewnętrznie niewiele różnią się od popularnie używanych wkładek mechanicznych, pasują do zamków i szyldów drzwiowych dostępnych na rynku. Wkładki otwierane są elektronicznym kluczem, który podobnie jak w systemach mechanicznych należy wsunąć do wkładki i obrócić. Na tym jednak podobieństwa się kończą.

Wkładki elektroniczne to urządzenia wyposażone we własne zasilanie, które na podstawie informacji zapisanych na kluczu pozwalają, bądź nie, na dostęp do pomieszczeń. Klucz elektroniczny z wytrzymałego plastiku wyposażony

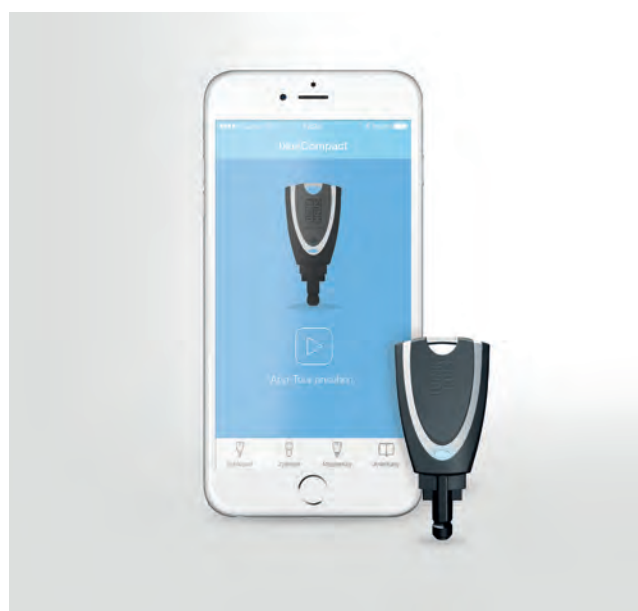

*Do zarządzania systemem blueCompact służy łatwa w obsłudze aplikacja na smartfony i tablety*





Klucz aktywny do programowania kluczy i wkładek elektronicznych

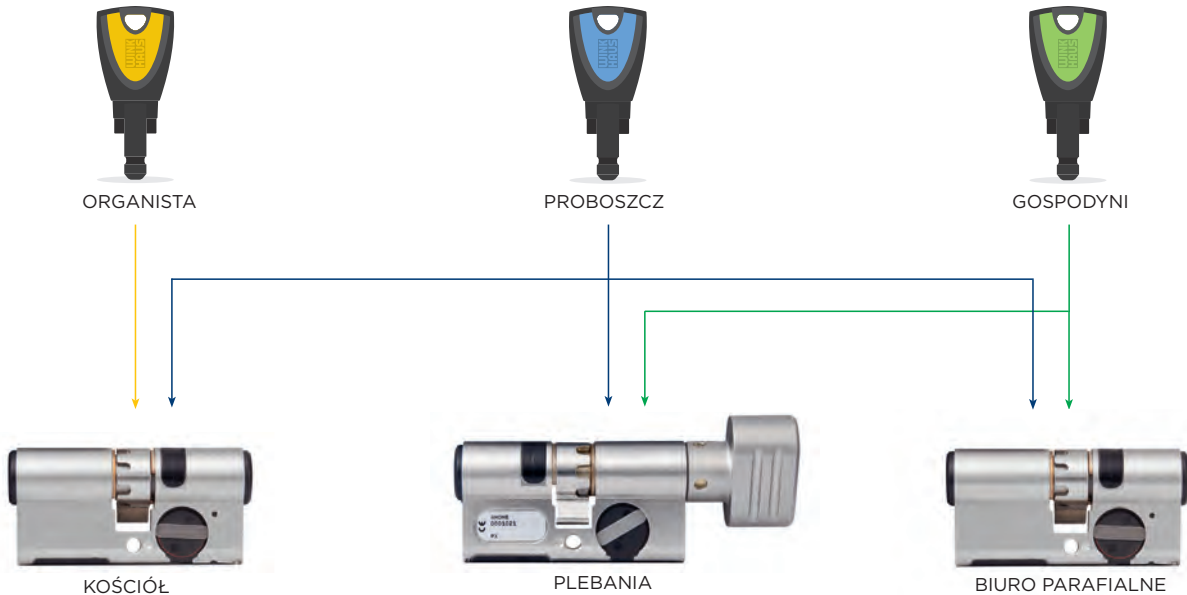

Przykładowy system wkładek i kluczy elektronicznych (blueCompact firmy Winkhaus)

jest w chip, na którym zapisane są jego uprawnienia dostępowe. Komunikacja pomiędzy kluczem i wkładką odbywa się bezprzewodowo.

Do zarządzania systemem blueCompact służy bezpłatna aplikacja działająca na smartfonach i tabletach. Przy jej pomocy można samodzielnie nadawać i zmieniać uprawnienia poszczególnych kluczy. W razie zagubienia, klucz można szybko zablokować, by nikt nieuprawniony go nie użył. Nie trzeba już wymieniać wkładek, które ten klucz otwierał. W przypadku zmian organizacyjnych w obiekcie, nie trzeba przerabiać wkładek, ani dorabiać nowych kluczy jak w systemach mechanicznych, ale wystarczy przekodować klucze elektroniczne, czyli nadać im uprawnienia do otwierania innych pomieszczeń. Można to zrobić samodzielnie przy pomocy aplikacji na własnym telefonie komórkowym. Taka zmiana jest prosta i bezkosztowa, trwa kilka chwil.

W skład systemu blueCompact może wchodzić do 25 wkładek obsługiwanych nie więcej niż 99 kluczami. Posiadając system blueCompact nie tylko decydujemy, kto może otwierać które drzwi, a także kontrolujemy, kiedy i przez kogo były otwierane, ponieważ wkładki rejestrują w swej pamięci wszystkie użycia kluczy – zarówno te z prawami jak i te nieuprawnione, z datą i godziną zdarzenia. Rozmiary wkładek blueCompact pozwalają wyposażyć

w nie praktycznie każde drzwi przygotowane do montażu zwykłych wkładek. To idealna sytuacja zarówno dla obiektów nowych, jak i dla budynków modernizowanych. Instalacja wkładek blueCompact nie wymaga bowiem żadnego okablowania, co czyni system bardzo łatwym w instalacji.

**Klaudia Mendyka-Waszkowiak**

Firma Winkhaus (ponad 160 lat tradycji) ekspert w dziedzinie zabezpieczeń mechanicznych, od kilkunastu lat specjalizuje się w innowacyjnych elektronicznych systemach kontroli dostępu. Z systemów klucza master Winkhaus korzystają już parafie, klasztory, świątynie i innego typu budynki kościelne. Firma ma w swoim portfolio m.in. Kompleks Klasztorny w Wigrach, Dom Zakonny Zgromadzenia Św. Michała Archanioła w Stalowej Woli, Bazylikę Katedralną Wniebowzięcia Najświętszej Marii Panny w Sosnowcu, Parafię Św. Patryka w Warszawie, Szkołę Salezjanów w Krakowie czy Dom Księża Emerytów w Będzinie.

**www.winkhaus.pl**

# „Strzeżonego Pan Bóg strzeże” czyli bezpieczeństwo na plebanii



W dzisiejszych czasach nie ma miejsc niedostępnych dla przestępców. Niekiedy brak im nawet szacunku dla świętości. Dlatego warto dobrze zabezpieczyć się przed osobami niepowołanymi.

Najwięcej włamań do kancelarii parafialnych ma miejsce, gdy księża wypełniają swoje obowiązki w kościele lub poza plebanią. Dostęp do przedmiotów wartościowych czy dokumentów może skutecznie uniemożliwić sejf antywłamaniowy.

O jego wyborze decyduje kilka czynników. Po pierwsze, warto zdecydować wcześniej, co będzie w nim przechowywane, żeby wiedzieć, jaki rodzaj i wielkość sejfu będą optymalnym wyborem. W miejscach liturgicznych, plebaniach lub domach zakonnych znajdują się cenne przedmioty, naczynia liturgiczne, różnorodne kosztowności lub dokumenty, księgi, insygnia czy zbiory, których zniszczenie lub kradzież byłaby dużą stratą dla całej parafii. Nasze sejfy mają pojemność nawet do 800 litrów, można więc w nich zmieścić przedmioty o różnych gabarytach, jak choćby cenne obrazy i figury. Jeśli zaś pragną Państwo bezpiecznie zaprezentować swoją kolekcję, polecamy witryny ze szkłem pancernym i szklanymi półkami. Do wyboru lakier biały, czarny bądź okleina o wygładzie drewna lub innym, a także kilka kolorów sukna, którym wyściełane jest wnętrze.

Dobierając wymiary sejfu trzeba nie tylko zdecydować, co będziemy w nim chronić dzisiaj, ale też spojrzeć w przyszłość. Kasy pancerne są specjalnie zaprojektowane również pod tym kątem – dzięki regulowanej wysokości półek można elastycznie urządzić wnętrze sejfu.

Kolejną rzeczą, na którą należy zwrócić uwagę, jest pytanie: przed jakim zagrożeniem sejf ma nas ochronić: włamaniem czy pożarem? A może powinien łączyć obie te cechy? Firma Hartmann Tresore Polska Sp. z o. o. proponuje różne klasy bezpieczeństwa w sejfach antywłamaniowych

i trzy stopnie ochrony przed pożarem: przez 30, 60 albo 120 minut w sejfach ognioodpornych. Warto tu wspomnieć o sejfach wrzutowych i depozytowych – ich dużym atutem jest możliwość wrzucenia do wnętrza przedmiotu wartościowego

(np. koperty, portfela) lub gotówki bez otwierania sejfu. Dowolna osoba, np. kościelny, może zdeponować, ale tylko określone osoby (np. ksiądz proboszcz) mogą podjąć depozyt.

Trzecim istotnym elementem jest miejsce posadowienia sejfu. Czasem instalacja alarmowa nie wystarcza, by odstraszyć przestępcę, dlatego trzeba mu uniemożliwić zabranie przedmiotów wartościowych. Dobrą propozycją jest możliwość przytwierdzenia kasy pancernej do elementów konstrukcyjnych budynku (ściana, podłoga), po wkomponowaniu jej w mebel, np. szafę. Jednak gdy miejsca ukrytego jest niewiele, powinno się raczej postawić na sejf wolnostojący z możliwością zakotwienia w podłodze lub ścianie. Jeśli zaś budynek dopiero powstaje albo jest remontowany, to jeszcze lepszą alternatywą może się okazać sejf podłogowy lub ścienny, który skutecznie ochroni zwłaszcza cenne przedmioty, dokumenty i gotówkę.

Gdy wielkość i rodzaj sejfu są już ustalone, bardzo ważną sprawą jest wybór optymalnego typu zamka. Hartmann Tresore oferuje trzy rodzaje zamków: motylkowe zamki kluczowe o zwiększonym poziomie zabezpieczenia, mechaniczne zamki szyfrowe i zamki elektroniczne z klawiaturą. Można też zastosować połączenie dwóch z nich. Każdy rodzaj ma konkretne zalety: w zamku motylkowym jest to np. prostota obsługi, zamek szyfrowy pozwala na dowolną liczbę użytkowników, zamek elektroniczny natomiast daje dużą wygodę i bezpieczeństwo.

Niemal wszystkie sejfy można dodatkowo wyposażać w komplet lub pojedyncze składniki instalacji alarmowej i czujniki: drgań, cofania rygli czy próby otwarcia inwazyjnego.

Oprócz rozmaitych sejfów oferujemy także szeroką gamę drzwi pancernych i pomieszczeń sejfowych.

Zachęcamy Państwa do poznania naszych produktów przez bezpośredni kontakt z nami lub stroną internetową.

HARTMANN  
TRESORE



# HARTMANN TRESORE – bezpieczeństwo w najpiękniejszej postaci.

**Nasze sejfy stanowią efekt połączenia ponad dwustuletniej tradycji  
rzemieślniczej i najnowszych technologii tworzenia tego typu urządzeń.  
Spełniają one najwyższe standardy europejskie.**

# Jak wybrać dobrego dekarza?

Krycie blachą na rąbek stojący, na listwę czy łuskami – to najstarsze technologie stosowane na dachach zabytków, i obiektów sakralnych. Trwały dach to nie tylko kwestia dobrych i sprawdzonych materiałów, lecz także rzemieślników, którzy go wykonają.

Blacha cynkowa jak i miedziana przez stulecia była stosowana w najbardziej narażonych miejscach budowli: na dach, elewacje, obróbki oraz rynny. Jej trwałość zatem zawsze wymagała odpowiedniej jakości wykonawstwa.

wynikających z tytułu wykonywanego zawodu. Taki dokument to gwarancja uzyskania odszkodowania, np. w przypadku uszkodzenia pokrycia w czasie budowy

## Jak sprawdzić fachowca?

1. Prawdziwy fachowiec pochwali się **dyplomem** mistrzowskim w zawodzie dekarza lub dekarza-blacharza, co uwiarygadnia jego umiejętności. Część z nich pochwali się **szkoleniami** u producenta i certyfikatami na nich zdobytymi. Nie wolno jednak bazować na samych dokumentach, gdyż w przypadku wykonania dachów wiedza teoretyczna to jedno, a praktyczna drugie.
2. Poprośmy dekarza o **numery telefonów do jego poprzednich klientów**. Jeśli i oni nie będą mieli zastrzeżeń do jego pracy, prawd opodobnie znaleźliśmy odpowiedniego fachowca.
3. **Zapytajmy o opinie doradców technicznych producenta pokrycia dachowego** - oni dobrze znają wykonawców, którzy mijają się w swoich obietnicach słownych z możliwościami, którymi dysponują.
4. Warto pamiętać, że profesjonalny blacharz nim wyceni swoją usługę na pewno zechce zobaczyć **projekt dachu**. Warto taki projekt wysłać w wersji elektronicznej zarówno do dekarza (wycena robocizny), jak i do producenta blachy (wycena materiału zgodnie z projektem).
5. **Czytelna wycena** składa się zawsze z RMS, gdzie:  
**R** - koszt robocizny  
**M** - koszt materiału wynikający z projektu oraz  
**S** – koszt sprzętu (np. wynajem rusztowania czy dźwigu)  
 Czytelna wycenę można uzyskać w oparciu o program „Kosztorysowanie Dekarz” oparty o KNR poszczególnych producentów dachówek, okien dachowych, obróbek blacharskich i rynien rynien.
6. Profesjonalna ekipa blacharska **dysponuje własnym sprzętem** (wartym nawet kilkadziesiąt tysięcy złotych) potrzebnym do ułożenia dachu. To świadczy o konsekwencji w rozwijaniu swojej firmy, a nie tymczasowym podejściem w złapaniu zlecenia.
7. Profesjonalista posiada **zaświadczenie o ubezpieczeniu** wykonawcy od wypadków budowlanych i błędów

## Podpiszmy umowę mimo wszystko

Przed wykonaniem prac dekarских warto podpisać umowę, w której wyszczególnimy wszystko, czego oczekujemy od dekarza. Jeśli mamy zaufanie do dekarza możemy pozostać przy umowie ustnej. Warto jednak pamiętać, że wszelkie ustalenia słowne, które nie zostaną poparte formą pisemną, mogą być bezużyteczne, gdy będziemy chcieli udowodnić wykonawcy niedotrzymanie warunków umowy. W przypadku wad konstrukcji dachu pozbędziemy się możliwości dochodzenia swoich praw.



# TOP PROTECT



## OCHRONA OBIEKTÓW SAKRALNYCH PRZED PTAKAMI

ul. Stroma 16/1, 85-158 Bydgoszcz  
tel. +48 533 995 970, 664 131 617  
e-mail: [biuro@ochronapzedptakami.com.pl](mailto:biuro@ochronapzedptakami.com.pl)  
[www.ochronapzedptakami.com.pl](http://www.ochronapzedptakami.com.pl)

 **RHEINZINK®**



## SZLACHETNA BLACHA TYTAN-CYNK

Trwałość naturalnej  
patyny cynku

Stosowana od stuleci blacha tytan-cynk  
zobowiązuje do odpowiedniej jakości  
prac blacharskich oraz mądrego  
planowania.

**Zamów  
bezpłatne próbki  
na [www.rheinzink.pl](http://www.rheinzink.pl)**

RHEINZINK Polska Sp.zo.o.  
Majdan, ul. Trasa Lubelska 57  
05-462 Wiązowna • Tel.: +48 22 789 91 91  
Fax: +48 22 789 91 99 • [info@rheinzink.pl](mailto:info@rheinzink.pl)

[www.rheinzink.pl](http://www.rheinzink.pl)

# Remonty na Plebanii Dach

Remont to za każdym razem wyzwanie

oraz sporo niespodzianek.

Czy można ich uniknąć?

- Nie.

Ale, pamiętajmy;

- wymawiając słowo remont, niespodzianki są nieuniknione, ale naszą rolą jest jak najwięcej z nich przewidzieć.

- Po co?

Z dwóch prozaicznych powodów:

- czas remontu, koszty.

A co gdyby mieć czas i środki na remont ?

Nie prościej zbudować nowe !?

Nie zawsze można.

**A ZATEM PIERWSZE POWAŻNE PYTANIE:**

## „Z JAKIEGO POWODU REMONTUJEMY”?

- Każdy kto remontuje musi, jak najbardziej zgodnie z prawdą, odpowiedzieć sobie na to pytanie.

Powody mogą być zgoła odmienne ale ja podzieliłem je na następujące grupy:

A) – Łatamy dziury,(...kolejnego roku dach nie przetrzyma, a jak...)

B) – Modernizujemy dach, (częściowa wymiana pokrycia, nowe okapy, kosze dachowe, rynny, podbitka, śniegołapy, system alarmowy p.poż.)

C) – Wymieniamy więźbę, (w tym wypadku możemy wprowadzić najwięcej modyfikacji).

W szczegółowej odpowiedzi mamy zawarte „słowa klucze”, które powinny stać się głównym celem pozyskania środków, wybrania wykonawcy, otrzymania wsparcia rady parafialnej oraz lokalnej społeczności.

Nie ma odwrotu - Remontujemy !!!

### Krok pierwszy

- musimy bardzo dobrze rozpoznać jakie pozwolenia i zgody będą potrzebne aby remont można było rozpocząć:

- administracyjne,                      - kościelne,
- budowlane,                                - konserwatorskie
- skarbowe,                                 - notarialne.

### Krok drugi

Zaczynamy remont = czekają nas niespodzianki!!!

Zanim kogokolwiek zaprosimy do pomocy przy remoncie, solidnie, uczciwie sprawdzmy jego referencje. Zaniedbanie tego kroku - To najcięższy grzech każdego Inwestora !!!

Zróbmy wizję lokalną poprzednich realizacji, dowiedzmy się, jak sobie poradził z niespodziankami oraz co sądzą o ekipie inwestorzy.

Ja podpowiadam – popytajmy sąsiadów poprzednich inwestorów.

Oni wiedzą o ekipie znacznie więcej niż inwestor.

- UFF... Mamy wstępne typy... Co dalej ?!



## Krok trzeci

Mamy odpowiedź z jakiego powodu remontujemy

- a zatem możemy przeprowadzić:

Analizę potrzeb!?

- Jakich?

Najprościej mówiąc: konstrukcyjnych i materiałowych.

O co chodzi?

- Najprościej wymienić elementy 1:1 i nie wprowadzać żadnych zmian.

Ale może warto się zastanowić: czy strych lub dach, a może tylko jego część, można zagospodarować lub wykorzystać w sposób gwarantujący dodatkowe środki bądź korzyści Parafii!!!? Jeżeli mamy swoje pomysły, sugestie, oczekiwania, potrzebujemy wówczas wsparcia specjalistów, którzy przygotują nam rozwiązania, podpowiedzą materiały, itp.

A to będzie podstawa do... - WYCENY.

I... doszliśmy do momentu, który decyduje o wszystkim.

- Co robić? - Znieść z godnością!

Ale, jeżeli mamy choć ciekawość, że nie poradziemy sobie z takim wyzwaniem, koniecznie należy poszukać osoby lub firmy, kompetentnej do weryfikacji projektów i proponowanych rozwiązań materiałowych – czyli tzw. Inwestora zastępczego.

A teraz NAJWAŻNIEJSZY PUNKT remontu:

- Wszystkie ustalenia przed rozpoczęciem remontu, muszą być spisane na papierze, śniadaniowym, toaletowym, kolorowym ...

Musi być pisemna umowa, która precyzuje:

- Kto, Za co, oczekuje zapłaty; a zatem co ma zrobić i jak.

Dlatego umowa musi zawierać:

- projekty wykonawcze całości konstrukcji oraz poszczególnych elementów dachu: to jest wież, lukarn, wykuszy, okapów, - obróbkę dachowych dla każdego jednego elementu dachu, - szkice zmian, - projekty instalacji, - wentylacji, - odwodnienia, - rozwiązania WENTYLACJI więźby dachowej, wzmocnienia przed wiatrem, śniegiem, gradem.

BHP + system zabezpieczenia przed pożarem w trakcie robót oraz po!!!

Wszystko!

A...!!!

Jeszcze tylko drobiazg który spędza sen z powiek właścicielom dachu:

Zabezpieczenia przed ptactwem i gryzoniami i grzybami ...uff.

## Kolejny krok

Pisemne zestawienia wycen: materiałów i robocizny, koszty wynajęcia urządzeń specjalistycznych typu: wyciągi, dźwigi, zsypy, rusztowania, siatki ochronne, zabezpieczenie terenu remontu, konstrukcje ochronne, opłaty administracyjne, pozwolenia na wjazd dużych pojazdów, magazynowanie dostaw na chodniku, itp.

Pytanie kontrolne: kto zabezpiecza dach w wypadku burzy, nagłych opadów śniegu, ulewy ...

Skoro już wiemy co ma być zrobione, kto ma to zrobić, znamy orientacyjne koszty, usiądźmy sobie przed kolejnym krokiem i policzmy do dziesięciu.

1, 2, 3, 4, 5, 6, 7, 8, 9, 10

A teraz harmonogram robót.

Zaczynamy próbę pogodzenia ognia z wodą.

Ustalenie terminów zakończenia poszczególnych etapów remontu musi brać pod uwagę następujące elementy uwzględniające:

- pory roku - warto prześledzić prognozy długoterminowe (wbrew pozorom część prac lepiej wykonywać w zimie niż w lecie)

- kalendarz uroczystości kościelnych,

- kalendarz uroczystości parafialnych,

i znowu niespodzianki...

Wszystkie dotychczasowe elementy można zaliczyć do racjonalnych i wycenialnych.

Za które można zapłacić kartą.

Teraz to co bezcenne.

ESTETYKA, KOLORY, TRADYCJA W REGIONIE, AKCEPTACJA PARAFIAN I PRZEŁOŻONYCH.

W tym miejscu trudno mi dawać sugestie.

Na temat gustów się nie dyskutuje.

## PS.

*W Internecie można znaleźć informację jak powinna wyglądać umowa z wykonawcą i inwestorem zewnętrznym.*

*Można też skorzystać z wiedzy organizacji branżowych typu: Cech Rzemiosł Różnych, Stowarzyszenia Cieśli, Dekarzy, Blacharzy, Kominarzy itp.*

# Renowacja budynku wymaga najwyższej jakości produktu

Na początku kwietnia w Krakowie miał miejsce Europejski Kongres Informacji Renowacyjnej. Była to XV edycja wydarzenia. Monier BRAAS, producent systemów dachowych, był jednym z uczestników kongresu.



architektury poszczególnych miast – Rzeszowa, Poznań czy Łodzi. Referat na temat zabytkowych warszawskich dachów wygłosił Przemysław Spych, Doradca Techniczny firmy Monier BRAAS. Konserwatorzy, urzędnicy, przedstawiciele firm budowlanych i Stowarzyszenia Architektów Polskich wymienili poglądy oraz zapoznali się z problematyką prac renowacyjnych charakterystyczną dla danych regionów Polski.

Wydarzenie cieszy się z roku na rok coraz większym zainteresowaniem firm i instytucji zaangażowanych w ochronę zabytkowej architektury Polski. Uczestnicy mieli okazję wysłuchać wystąpienia przedstawiciela Ministerstwa Kultury i Dziedzictwa Narodowego na temat administracji służbami ochrony zabytków. Podczas wydarzenia pojawiły się również m. in. kwestie związane z adaptacją krakowskich budynków poprzemysłowych oraz



- Renowacje budynków są zawsze wyzwaniem dla ekip budowlanych. Oprócz uwzględnienia wytycznych konserwatora, architekta czy urbanisty warto zawsze postawić na produkt najwyższej jakości. Obiekt poddawany renowacji jest elementem dziedzictwa kulturowego i musi służyć przez lata – tłumaczy Przemysław Spych. – BRAAS w swoim portfolio produktowym posiada wiele dachówek, które świetnie sprawdzają się przy renowacjach. Wśród ceramicznych najpopularniejsze są holenderka Achat, marsylka Granat oraz karpiówka Opal. Z kolei wśród betonowych prym wiedzie esówka Bałtycka CISAR i przypominająca karpiówkę dachówka zakładkowa Reviva – dodaje.

**Zdjęcia: Anna Hardt, „Renowacje i Zabytki”**



# SACROEXPO

**TargiKielce**  
EXHIBITION & CONGRESS CENTRE

Największe targi sakralne  
w Europie Środkowo-Wschodniej!



20-22.06.2016, Kielce

Międzynarodowy charakter wydarzenia

Medal Papieskiej Rady ds. Kultury  
– Per Artem Ad Deum

Kontraktacje i spotkania biznesowe

Wizyty przedstawicieli  
władz kościelnych

**TargiKielce**  
EXHIBITION & CONGRESS CENTRE



Ikony, obrazy



**SACROEXPO**

XVII Międzynarodowa  
Wystawa Budownictwa  
i Wyposażenia Kościołów,  
Sztuki Sakralnej i Dewocjonalii



Rzeźba sakralna



Dewocjonalia



Wydawnictwa

[www.sacroexpo.pl](http://www.sacroexpo.pl)

**ZAPROSZENIE**  
Zaproszenie prosimy wyciąć i wymienić w kasie na bezpłatny bilet wstępu

Nesling już w Polsce!  
Światowy lider w produkcji wysokiej jakości żagli przeciwsłonecznych, wodoodpornych, pergoli oraz rolet na tarasy, balkony i do ogrodów.

# Steruj cieniem!

Historia firmy Nesling sięga 2005 roku – wtedy wprowadziła ona na dużą skalę żagle przeciwsłoneczne w Holandii. Oferta szybko poszerzyła się o żagle wodoodporne, rolety rzymskie, rolety pionowe i materiały mocujące. Dzisiaj, 11 lat później, Nesling jest światowym liderem na rynku produktów przeciwsłonecznych – są one dostępne w ponad 250 punktach sprzedaży na terenie całej Europy i na świecie. Od 2015 roku także w Polsce!

## Innowacja i funkcjonalność

Przez lata działalności i doświadczeń Nesling stworzył własne systemy zacielenia – produkty innowacyjne, wyjątkowe, wysokiej jakości, a przy tym funkcjonalne i proste w montażu. Bogata oferta firmy obejmuje:

- przeciwsłoneczne żagle COOLFIT®
- wodoodporne żagle DREAMSAIL®
- rolety pionowe COOLFIT®
- rolety rzymskie poziome COOLFIT®
- zestawy NESLING PERGOLA®
- kompletne zestawy: żagle plus słupki, rolety plus pergole, materiały montażowe, wsporniki, pokrowce itp.

Nesling udowadnia, że moda i funkcjonalność mogą iść w parze. Przeciwsłoneczne żagle COOLFIT®, rolety

rzymskie i rolety pionowe wykonane są z mocnego materiału HDPE z filtrem UV, który blokuje do 95% szkodliwych promieni UV. Produkty Nesling są bardzo praktyczne i – co równie ważne – tworzą przyjemne i atrakcyjne miejsce w ogrodzie.

To wysokiej jakości, niedrogie artykuły, objęte 5-letnią gwarancją.

Produkty Nesling mają nieograniczone zastosowanie. Z powodzeniem mogą służyć jako idealne, modne i funkcjonalne zacielenie prywatnego tarasu, ogrodu lub balkonu. Doskonale ochronią przed słońcem strefy zabaw dzieci, altany ogrodowe, przydomowe ogrody zimowe. Równie dobrze sprawdzą się jako produkty profesjonalne w hotelach, restauracjach, spa, marinach oraz przystaniach i wszędzie tam, gdzie konieczne staje się subtelne zacielenie przestrzeni i ochrona przed promieniami UV.



Żagiel przeciwsłoneczny COOLFIT®, NESLING, www.nesling.pl

## ŻAGIEL PRZECIWSŁONECZNY **COOLFIT®**

Zastosowanie żagla przeciwsłonecznego w przestrzeni tarasu dodaje lekkości i nie tworzy zbyt dużej konkurencji dla architektury. Dodatkowo połączenie z elementami konstrukcji pergoli drewnianej bądź metalowej nadaje ciekawy charakter całości rozwiązania. Wysokiej jakości tkaniny występują w różnych formach i odcieniach, dopasowane do elewacji ciekawie prezentują się na napiętych konstrukcjach. Dopełnieniem w takiej strefie są meble ogrodowe z technorattanem, wiszące huśtawki, lampy oraz stojące lampy ogrodowe. arch. wnętrz Magdalena Preneta-Bąk, Leo Minor Materiał



Wysoka  
jakość

90-95%  
ochrony przed  
promieniowaniem  
UV

Łatwy  
w  
czyszczeniu

Żagiel przeciwsłoneczny COOLFIT®, NESLING, www.nesling.pl

Żagle przeciwsłoneczne to efektowna i funkcjonalna forma zadaszenia przydomowych przestrzeni. Pozwalają stworzyć przyjemnie zacienione miejsce na tarasie, balkonie lub w ogrodzie. Chronią domowników przed działaniem niekorzystnych warunków pogodowych.

## ŻAGIEL WODOODPORNY **DREAMSAIL®**

Materiał wodoodporny umożliwia spędzanie czasu w ogrodzie nawet podczas deszczowej pogody. Istnieje kilka opcji mocowania do ściany, między słupami lub pod pergolą. Wymagane nachylenie 30°. Łatwa i szybka instalacja dzięki kompletnemu zestawowi do montażu, indywidualnie dobranemu do potrzeb klienta.

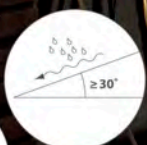

Łatwa  
instalacja

Żagiel wodoodporny DREAMSAIL®, NESLING, www.nesling.pl



# PERGOLA NESLING®

# Mobilne osłony tarasu



**MASZ  
PYTANIA?  
ZADZWOŃ**  
**534 536 958**

Łatwy  
montaż

Wysoka  
jakość

Pergola NESLING®, [www.nesling.pl](http://www.nesling.pl)

## KOLORY DREWNA



surowe



lakier bezbarwny



białe



sosna



machoń



ciemny orzech

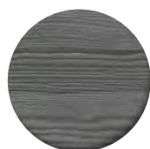

antracyt

Nesling posiada 3 modele pergoli: Pergola wolnostojąca, Pergola przyścienna 1 i Pergola przyścienna 2. Każdy model pergoli występuje w kilku standardowych rozmiarach oraz 7 kolorach. Pergola jest wyposażona w drewniane zastrzały narożne, które zapewniają trwałość konstrukcji. Z zestawami NESLING® Pergola można łatwo i szybko zbudować własną pergolę. Na konstrukcji montuje się roletę rzymską poziomą COOLFIT®, występującą w 5 kolorach.



[oslony.sloneczne.pl](http://oslony.sloneczne.pl)

## ROLETA RZYMSKA POZIOMA **COOLFIT®** HARMONICA



Roleta rzymska pozioma COOLFIT®  
Harmonica NESLING, www.nesling.pl

90-95%  
ochrony przed  
promieniowaniem  
UV

Łatwa  
w  
czyszczeniu

Łatwa  
instalacja



Roleta rzymska pozioma COOLFIT® Harmonica, NESLING, www.nesling.pl

Roleta rzymska pozioma COOL-FIT® Harmonica pozioma to produkt wysokiej jakości, przeznaczony do montażu wraz z pergolą NESLING. Występuje w 8 standardowych rozmiarach. Doskonale chroni przed słońcem, dostępna w 5 kolorach: antracyt, piaskowy, złamana biel, limonka, czarny. W opcji ma gustowny pokrowiec ochronny. Łatwy i szybki montaż dzięki kompletnemu, zestawowi do montażu, dołączonemu do rolety. Cechuje ją proste otwieranie i zamykanie.



## ROLETA PIONOWA **COOLFIT®**



Roleta pionowa COOLFIT® NESLING, www.nesling.pl

Zatrzymuje  
niskie promienie  
słoneczne



Roleta rzymska pionowa COOLFIT®, NESLING, www.nesling.pl

Roleta pionowa COOLFIT®, produkt wysokiej jakości, doskonale uzupełnienie do pergoli i rolety rzymskiej. Chroni przed słońcem i wiatrem, występuje w kolorach: antracyt, piaskowy, złamana biel, limonka, czarny. Cechuje ją łatwy i szybki montaż dzięki kompletnemu, zestawowi do montażu dołączonemu do rolety.



*Aby roleta zapewniała skuteczną osłonę przeciwsłoneczną, warto postawić na produkt wykonany z wysokiej jakości materiału – np. materiału HDPE o gramaturze 285 g/m<sup>2</sup> z filtrem UV. Zapewni on ochronę przed szkodliwym promieniowaniem słonecznym nawet w 95% – radzi pan Jarosław z Grupy Dekarskiej Łomianki, zajmującej się m.in. dystrybucją produktów firmy Nesling. – Zwróćmy też uwagę na to, czy roleta objęta jest gwarancją oraz jaki okres ona obejmuje. Gwarancja powinna dotyczyć również trwałości koloru rolety.*

# Najtańsze drzwi przeciwpożarowe od ALUPROF

Firma ALUPROF, wzbogaciła swoje portfolio produktowe o nowe rozwiązanie:  
drzwi przeciwpożarowe MB-60E EI.

Produkt – mimo wysokiej jakości – może poszczycić się najniższą na rynku ceną  
w kategorii systemów przeciwpożarowych.



Drzwi przeciwpożarowe oparte o profil aluminiowy z przekładką termiczną systemu MB-60E EI posiadają głębokość konstrukcyjną kształtników sięgającą 60 mm. System umożliwia wykonanie drzwi o maksymalnej szerokości do 1,4 m i wysokości do 2,475 m. Szerokość

drzwi dwuskrzydłowych może natomiast osiągnąć wartość maksymalną na poziomie 2,58 m. – *Nasze rozwiązanie jest kompatybilne z innymi systemami z serii MB. Co więcej, jego możliwości konstrukcyjne w połączeniu z atrakcyjną ceną stanowią bardzo interesującą propozycję w kategorii produktów zapewniających ochronę przeciwpożarową* – wyjaśnia Bożena Ryszka, Marketing Manager firmy ALUPROF.

Wybierając drzwi przeciwpożarowe, wielu inwestorów zwraca uwagę na ich wzornictwo, oczekując, aby charakterem i stylem korespondowały z danym pomieszczeniem. To istotne, ponieważ drzwi często łączą ze sobą reprezentatywne części budynku. Zdarza się, że pomieszczenia, które chcemy oddzielić drzwiami przeciwpożarowymi są bezpośrednio połączone z salą konferencyjną czy lobby. Drzwi przeciwpożarowe ALUPROF MB-60E EI mogą występować zarówno w formie jedno lub dwuskrzydłowej. Szklenia listwami przyszybowymi od strony wewnętrznej zapewniają im estetyczną uniwersalność. Ponadto, specjalne metalowe akcesoria zabezpieczają szkło w czasie pożaru. Drzwi powstały na bazie systemu MB-60E, dzięki czemu możliwe jest stosowanie wspólnych elementów dla całego systemu, a także szybka i prosta ich prefabrykacja.

Na stolarnie przeciwpożarowej można odnaleźć specjalne oznaczenia, mówiące wiele o wytrzymałości ogniowej. W przypadku systemu MB-60E EI dostępne są dwa warianty: EI 15 lub EI 30. Liczby te określają odporność na ogień na poziomie odpowiednio: piętnastu bądź trzydziestu minut. Oznacza to, że w tym czasie drzwi będą w stanie zabezpieczyć budynek przed przedostaniem się ognia.

Ogniowa odporność konstrukcji zapewniona jest przez elementy izolacji, które zamontowane są w wewnętrznych komorach profili. Sprawiają one, że w ciągu określonego dla danej klasy czasu, nieogrzewana strona drzwi nie osiągnie temperatury przewyższającej 140 stopni Celsjusza. Ponadto, konstrukcja izolacji wyposażona jest w taśmy pęczniące, które dodatkowo zabezpieczają przed płomieniami.

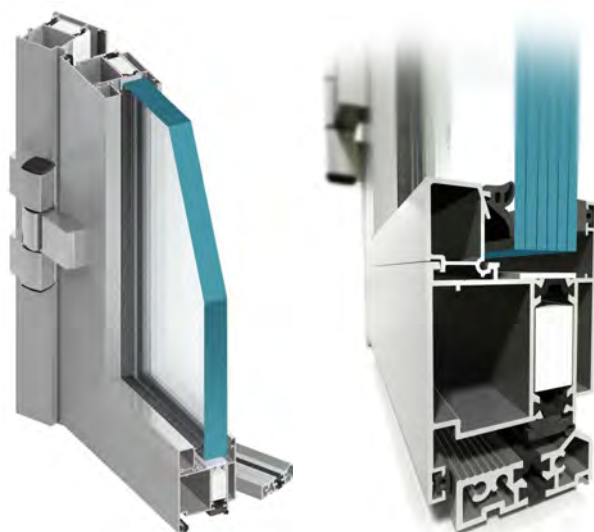



# Segmentowe bramy garażowe i drzwi wejściowe firmy Hörmann

Piękny, ciepły i bezpieczny dom. Szybki i prosty remont.

Chcesz zmodernizować dom, podkreślić jego styl i zabezpieczyć przed ucieczką ciepła, a mieszkańcom zapewnić komfort i bezpieczeństwo?

Dobrą okazją może być promocyjna oferta bram i drzwi firmy Hörmann.

## **Automatyczna brama segmentowa RenoMatic 2016**

Zbudowana z ocieplanych segmentów brama RenoMatic 2016 standardowo wyposażona jest w napęd ProMatic. To on zapewnia jej komfortową obsługę i prawdziwe bezpieczeństwo. Działa bowiem w dwukierunkowym systemie sterowania radiowego BiSecur, który w każdej sytuacji umożliwi nie tylko sterowanie bramą, ale także odczyt jej statusu (otwarta/zamknięta). Ten nowoczesny system gwarantuje także maksymalne zabezpieczenie wysyłanego sygnału przed skopiowaniem przez niepowołane osoby, gdyż pracuje w technologii 128-bitów. W ramach promocji napęd wyposażony jest w dwa piloty.

Bramy RenoMatic 2016 mają modne szerokie przetłoczenia i oferowane są w dwóch rodzajach wysokiej jakości powierzchni. Elegancka, lekko matowa Sandgrain o bardzo delikatnej strukturze rozsypanego piasku dostępna jest w kolorze białym, antracytowym i brązowym. Natomiast odporna na działanie promieni UV okleina foliowa Decograin - w dwóch kolorach imitujących drewno - Golden Oak i Dark Oak oraz w kolorze Titan Metallic CH 703.

Brama RenoMatic 2016 oferowana jest w siedmiu promocyjnych wymiarach o szerokości od 2,5 do 4,5 metra, dlatego łatwo dopasować ją do różnego typu garaży.

## **Drzwi ThermoPlus 700 A 2016**

Jak remontować - to kompleksowo. Dlatego wymianę bramy garażowej warto połączyć z wymianą drzwi wejściowych do domu. Szczególnie wtedy, gdy istnieje możliwość zamówienia ich na wymiar, tak jak drzwi ThermoPlus 700A firmy Hörmann. Podczas wymiany starych drzwi na nowe wszelkie prace zostają wówczas ograniczone do minimum - otwór drzwiowy pozostaje bowiem niezmienny.

Wykonywane na wymiar drzwi ThermoPlus 700A mogą mieć maksymalnie szerokość 1250 mm i wysokość 2250 mm.

Ich atutem jest też energooszczędność. Współczynnik przenikania ciepła  $U_d$  może wynosić nawet 0,97 W/(m<sup>2</sup>K). To zasługa specjalnej konstrukcji. Zarówno stalowa płyta drzwiowa o grubości 65 mm, jak i aluminiowa ościeżnica o głębokości 80 mm posiadają przegrodę termiczną. Obie wypełnione są wysokiej jakości pianką poliuretanową.

Drzwi ThermoPlus 700A mają niewidoczną od zewnątrz i wewnątrz ramę skrzydła, dzięki czemu mogą spełniać nawet najbardziej wyszukane wymagania aranżacyjne. Od środka wyglądają jak drzwi wewnętrzne, dobrze więc wkomponują się w wystrój domu.

Dużą ich zaletą jest też możliwość kolorystycznego dopasowania do bram garażowych RenoMatic 2016, co pozwala na stworzenie spójnej całości i nadanie elewacji harmonijnego wyglądu.

# System okienny Ovlo firmy Dobroplast Okna na szóstkę

Nowoczesne okna to nie tylko rama i szyba zapewniające dopływ naturalnego światła i świeżego powietrza do wnętrza domu. To również sposób na zmniejszenie strat ciepła i poprawę akustyki pomieszczeń, a wszystko zamknięte w estetyczną oprawę o wysokim komforcie użytkowania.

W kanon ten doskonale wpisuje się system okienny Ovlo firmy Dobroplast, który łączy nowoczesne technologie z atrakcyjnym wyglądem.



Sześciokomorowy profil okien Ovlo o eleganckiej, nowoczesnej stylistyce. Fot. Dobroplast

Stojąc przed wyborem okien z PVC zapewne nie raz słyszeliście o liczbie komór budujących profil. Ich zadaniem jest zapewnienie odpowiedniej izolacyjności, a ich większa liczba idzie w parze z lepszymi wynikami termoizolacyjnymi, statycznymi i poprawą akustyki. Przykładem tego typu zależności jest propozycja od firmy Dobroplast,

która zapewnia optymalne parametry cieplne – okno Ovlo o nowoczesnym 6-komorowym profilu i głębokością zabudowy 80 mm. Stosując w budynku tego typu rozwiązanie, można poczynić nawet 20% oszczędności na ogrzewaniu. Przykładowo dla okna referencyjnego 1230 x 1480 mm o potrójnym pakiecie szybowym  $U_g=0,4 \text{ W/m}^2\text{K}$ , współczynnik przenikania ciepła dla całego okna wynosi jedynie  $0,71 \text{ W/m}^2\text{K}$ . Tak dobre wyniki możliwe są do uzyskania również dzięki zastosowaniu dwustopniowego systemu uszczelniającego, który zapewnia dodatkową ochronę przed wiatrem i deszczem. Co więcej, okno Ovlo firmy Dobroplast na życzenie można zamówić w wersji „high standard” (HS), zawierającej m.in. pakiet szybowy z ciepłą ramką tworzywową.

Nowoczesna budowa profilu wpływa również znacząco na bardzo dobrą izolacyjność akustyczną, która w przypadku okna Ovlo firmy Dobroplast kształtuje się na poziomie 33 dB (dla okna o maksymalnej powierzchni konstrukcji  $2,7 \text{ m}^2$  z szybą jednokomorową 4/16/4). Co warto podkreślić, w oknie Ovlo zwiększenie liczby komór

nie odbyło się kosztem zmniejszenia wymiarów komory na wzmocnienie stalowe, więc profil nie traci na swojej sztywności. Zastosowanie wzmocnień stalowych zgodnych z wymaganiami technologicznymi umożliwia więc wykonywanie okien o dużych rozmiarach, gwarantując tym samym większą swobodę w projektowaniu konstrukcji okien.

## Czysta estetyka

Okno to element domu, którego nie da się ukryć i w chwili obecnej, zwłaszcza w nowoczesnej architekturze przykładą się do jego wyglądu coraz większą wagę, dbając by stylistyką i kolorem wpisywał się w koncepcję całego budynku. System okienny Ovlo firmy Dobroplast zaprojektowany został z tą właśnie myślą. Zaawansowane technologicznie rozwiązania okienne zamknięte zostały bowiem w wyjątkowo atrakcyjną oprawę o lekko zaokrąglonych liniach i eleganckiej kolorystyce. Wysokogatunkowe tworzywo PVC, z którego zbudowano profil, zapewnia nieskazitelną biel oraz wysoki połysk. Oprócz klasycznej, białej wersji okno Ovlo firmy Dobroplast dostępne jest również w szerokiej palecie kolorystycznej, zarówno monochromatycznej, jak np. antracyt czy jasno szary, jak również bogatej gamie oklein drewnopodobnych. Dzięki temu z łatwością dobierzemy wersję najbardziej odpowiednią do projektu naszego domu i własnych upodobań. Na estetykę okna wpływa również szereg rozwiązań ułatwiających pielęgnację. W utrzymaniu okna w nieskazitelnej czystości pomoże PVC odporne na zabrudzenia i czynniki atmosferyczne, jak również neutralne szkło pozbawione efektu tzw. „brudnych firan”.

Okno Ovlo firmy Dobroplast to przykład na to, że połączenie zaawansowanych technologii i estetycznego wyglądu daje doskonałe rezultaty, a czysto użytkowy element wyposażenia domu, może z powodzeniem pełnić również rolę wyjątkowej ozdoby.



# Szkło antyrefleksyjne

## Guardian Clarity™

pozwała zwiedzającym muzea skupić się na eksponatach

Gdy muzeum chce zapewnić, by na wystawach błyszcząły dzieła sztuki, a nie szyby ochraniających je gablot, coraz częściej wybiera dwustronnie powlekane, antyrefleksyjne szkło Guardian Clarity™. Clarity zapewnia witrynom wystawowym efekt niemal niewidocznego szkła. Pozwala to zwiedzającym na oglądanie przedmiotów bez żadnych zakłóceń, a jednocześnie zapewnia niezbędną ochronę i bezpieczeństwo często bezcennym, unikatowym eksponatom.

Firma Guardian produkuje szkło Clarity z wykorzystaniem najbardziej zaawansowanej technologii rozpylania magnetronowego. Dzięki temu szkło Guardian Clarity zapewnia przepuszczalność światła na poziomie 97% i refleksyjność poniżej 1%. Porównując: architektoniczne szkło float zapewnia przepuszczalność rzędu 90% i refleksyjność 8%. Kolor odbicia szcążkowego szkła Clarity ma neutralny, lekko niebieskawy odcień, a na szkłe bazowym Guardian UltraClear™ uzyskuje maksymalną przejrzystość z minimalną ilością refleksów i odbłasków.

Muzeologia, bardziej niż kiedykolwiek stoi przed potrójnie trudnym wyzwaniem związanym z eksponatami: ich prezentacją, ochroną i konserwacją. Wybór nieodpowiedniego szkła to nie tylko negatywny skutek pod względem estetycznym, z powodu powstawania odbić i odbłasków. Światło i promienie ultrafioletowe mogą uszkodzić eksponaty lub spowodować blaknięcie ich kolorów. Biorąc to pod uwagę, zwłaszcza przy najbardziej wymagających projektach, europejskie muzea decydują się na wykorzystanie

szkła Guardian Clarity, uzyskując w ten sposób wspaniałe rezultaty w każdym z wymienionych obszarów.

Biblioteka multimedialna Médiathèque Pierre Amalric d'Albi w południowej Francji wybrała szkło Clarity do wykonanej na zamówienie 7-metrowej witryny, eksponującej niektóre z najrzadszych i najcenniejszych zbiorów biblioteki. „Antyrefleksyjne szyby Guardian Clarity spełniły trzy warunki, które muzeum zakładało projektując witrynę: zabezpieczenie eksponatów, estetykę i dobrą jakość w rozsądnej cenie” – powiedziała dyrektor muzeum, Jocelyne Deschaux.

O nowej witrynie Deschaux powiedziała: „Jestem zadowolona z antyrefleksyjnych właściwości szkła Guardian Clarity. Muszę przyznać, że gościom bardzo podoba się wygląd nowej witryny”.

W Utrechcie w Holandii, Centraal Museum wykorzystało szyby Guardian Clarity, by chronić i zaprezentować wyjątkową kolekcję obrazów i rysunków XVI-wiecznego holenderskiego artysty, Joachima Wtewaela. Kristine Kavelaars, Starsza Koordynatorka Projektu w Centraal Museum, określiła szkło Clarity jako „nieoczekiwane”, powiedziała: „– Muszę przyznać, że jeszcze nigdy nie widziałam czegoś podobnego. Wielu odwiedzających nie zdawało sobie sprawy z obecności tafli szkła, dopóki nie powstrzymała ich przed dotknięciem obrazów”.

Organizatorzy wystawy objazdowej „Osiris, Egypt's Sunken Mysteries”, obejmującej bezcenne, starożytne egipskie artefakty, również zdecydowali się na wykorzystanie w swoich witrynach dwustronnie powlekanych, antyrefleksyjnych szyb Clarity. Wystawa ta prezentuje wielowiekowe eksponaty, wydobyte niedawno z dna koryta Nilu w Egipcie.

Aby dowiedzieć się więcej o najlepszych szybach do muzeów i witryn wystawowych, zapraszamy do odwiedzenia firmy Guardian na stoisku numer #41 na wystawie Międzynarodowej Rady Muzeów w Mediolanie we Włoszech, która odbędzie się w dniach 4-6 lipca.

Szkło Guardian Clarity™ dostępne jest w sprzedaży w polskim oddziale – Guardian Częstochowa.



*Szkło antyrefleksyjne Guardian Clarity™ pozwala odwiedzającym muzea skupić się na eksponatach. Centraal Museum, Utrecht, Holandia. Fot. Guardian Industries Corp.*



# Okna V82 ProSafe czyli nowa klasa bezpieczeństwa

Każdy, kto podejmuje decyzję o nabyciu lub budowie własnego lokum marzy o tym, aby jego dom był oazą spokoju i zapewniał bezpieczne schronienie dla wszystkich mieszkańców. Dlatego też kwestie zabezpieczeń antywłamaniowych okazują się być dla wielu inwestorów równie ważne jak niezawodność, funkcjonalność czy bilans energetyczny okien.

Oczekiwania oraz potrzeby klientów stały się inspiracją do stworzenia systemu V82 ProSafe – stolarki premium ze zintegrowanymi zabezpieczeniami chroniącymi przed złodziejami.



System oparty jest na 7-komorowych profilach w klasie A, wyposażonych we wzmocnienia ze stali ocynkowanej przyciętej pod kątem 45°, co oprócz zapewnienia konstrukcji wysokiej statyki i wytrzymałości pozwala na przykręcenie zawiasów bezpośrednio do stali aż pięcioma wkrętami.

Nowy produkt Vetrex opiera się na bijącej rekordy popularności konstrukcji okna V82, wyróżniającego się wyjątkowo korzystnymi parametrami m.in. w zakresie energooszczędności i funkcjonalności. Wersja V82 ProSafe została jednak zmodyfikowana tak, aby dodatkowo chronić mieszkańców przed włamaniem.



Jedną z najczęściej stosowanych przez włamywaczy metod forsowania okna jest próba rozbicia szyby – stąd też w systemie V82 ProSafe zastosowano 2-komorowy pakiet z zewnątrz szczybą bezpieczną P4, która stanowi również bardzo efektywną zaporę przed hałasem, dzięki czemu w mieszkaniu jest ciszej, a domownicy mogą się z łatwością zrelaksować. Dla wygody i komfortu użytkowników system wyposażono również w mechanizm mikrowentylacji, który zmniejsza ryzyko skraplania się pary wodnej na szybie wewnątrz pomieszczenia. Jednocześnie, okna V82 ProSafe zachowują wysoką odporność na ekstremalne warunki pogodowe, w tym na znaczne obciążenie wiatrem oraz posiadają wysoką klasę wodoszczelności.

Tworząc rozwiązanie o zwiększonej odporności na włamanie, konstruktorzy starali się odnieść do wszystkich najczęściej wykorzystywanych przez złodziei technik. W związku z tym, zamiast uszczelki zewnętrznej, zastosowana została specjalistyczna taśma Lohmann DuploCOLL, która nie tylko zwiększa stabilność konstrukcji, ale przede wszystkim zdecydowanie utrudnia wypchnięcie szyby z ramy. Wyważenie okna udaremnia z kolei przeciwbieżne okucie ze specjalnymi zaczepami – w większych konstrukcjach stosuje się nawet do 14 takich elementów w jednym skrzydle.



Ze względu na wykorzystanie kompleksowych rozwiązań antywłamaniowych oraz wysokie wymagania stawiane wyrobom tego typu, specjaliści pracowali nad oknami V82 ProSafe blisko dwa lata. Finalny produkt przebadano w notyfikowanym Laboratorium Techniki Budowlanej. W efekcie przeprowadzonych analiz system uzyskał certyfikat dla okien w klasie RC2 i jest obecnie najdokładniej sprawdzonym systemem okiennym na polskim rynku. Oprócz tego Vetrex jako jedyny producent na rynku posiada certyfikat RC2 nie tylko dla okien prostokątnych, ale również dla systemów przesuwnych takich jak Patio Automatic i Vetrex Slide 82, dzięki czemu okna balkonowe, przez które według statystyk policyjnych złodzieje próbują dostać się do domów jednorodzinnych najczęściej – stanowią trudną do sforsowania zaporę.

Warto jednak pamiętać, że domowy spokój uzależniony jest nie tylko od zabezpieczeń przed zagrożeniem zewnętrznym, ale również wypadkami. System ProSafe wyposażono więc dodatkowo w klamkę z kluczykiem, która utrudnia wtargnięcie złodzieja, a także stanowi idealne rozwiązanie w pokojach dziecięcych, zapobiegając samodzielnemu otwarciu okna przez maluchy. Aby zapewnić dodatkową ochronę przed sforsowaniem klamki z zewnątrz, zastosowano wysokiej jakości blachę przeciwrozwierceniową.



Warto jednak pamiętać, że domowy spokój uzależniony jest nie tylko od zabezpieczeń przed zagrożeniem zewnętrznym, ale również wypadkami. System ProSafe wyposażono więc dodatkowo w klamkę z kluczykiem, która utrudnia wtargnięcie złodzieja, a także stanowi idealne rozwiązanie w pokojach dziecięcych, zapobiegając samodzielnemu otwarciu okna przez maluchy. Aby zapewnić dodatkową ochronę przed sforsowaniem klamki z zewnątrz, zastosowano wysokiej jakości blachę przeciwrozwierceniową.



Wysoka jakość i doskonałe parametry techniczne to jednak nie wszystko – istotna jest również estetyka produktu. Dzięki temu, że system V82 ProSafe dostępny jest w pełnej, liczącej 55 odcieni paletcie oklein, możliwa jest pełna swoboda aranżacyjna oraz nadanie domowi wymarzonego wyglądu.

# Kościół w Knarvik

## Gwiazda Północy z szybami marki Pilkington

Drewniany kościół, kształtem przypominający strzełistą gwiazdę, znajduje się na szczycie wzgórza w miejscowości Knarvik w Norwegii. To jeden z najciekawszych współczesnych obiektów sakralnych, zaprojektowany przez architektów z pracowni Reiulf Ramstad Arkitektur. Nowoczesna architektura urzeka subtelnością, a imponująca geometryczna forma nawiązuje do górskiego otoczenia. Norweski klimat podkreśla elewacja, której drewnianą monotonię przełamują pionowe przeszklenia w pełnej wysokości. Wykonano je w Polsce, w jednym z zakładów Pilkington IGP. Umieszczone rytmicznie szklane pasy, a także mniejsze okna ożywiające ściany dzwonnicy musiały pokonać niemal 2000 km, by ze Skierniewic trafić do Knarvik.

„Oddział Pilkington IGP w Skierniewicach jest jednym z największych zakładów przetwórczych szkła architektonicznego w Polsce. W nowoczesnej fabryce wytwarzane są wysokoprzetworzone szyby wielokomorowe czy zaawansowane szkło ognioochronne, które trafiają na europejskie rynki” – mówi Michał Wąsowicz, Project and Export Manager w Pilkington IGP. „Wyprodukowane

Imponująca bryła kościoła w Norwegii znalazła się w gronie zwycięzców prestiżowego rankingu obiektów architektonicznych A+ Awards 2015, organizowanego przez portal Architizer. Głosujący docenili m ajestatyczną formę i nowoczesne elewacje z zastosowaniem szyb Pilkington Insulight™ Protect Triple, wyprodukowanych w zakładzie Pilkington IGP w Skierniewicach.

na potrzeby realizacji w Knarvik dwukomorowe szyby Pilkington Insulight™ Protect Triple to bezpieczny i energooszczędny produkt, który zapewnił ciekawy efekt wizualny i umożliwił projektantom spełnienie konkretnych wymagań, dotyczących izolacji cieplnej, oświetlenia wnętrza, jak i bezpieczeństwa użytkowników”.

### Świątynia pełna ciepła...

Położony wśród gór budynek zaprojektowany został z założeniem, by móc służyć lokalnej społeczności w ciągu całego tygodnia. Jednym z kluczowych aspektów było więc utrzymanie optymalnej temperatury we wnętrzach i maksymalne ograniczenie strat ciepła przez okna. Aby uzyskać jak najlepszą izolacyjność przeszklonych powierzchni zastosowano w nich dwukomorowe szyby zespolone z wykorzystaniem energooszczędnych szyb Pilkington Optitherm™ S3. Powłoka niskoemisyjna zatrzymuje w budynku energię długofalową generowaną przez systemy grzewcze czy oświetlenie, przepuszczając



Hundven-Clements Photography

jednocześnie do wnętrza energię ciepłą słońca. Odpowiedni układ szyb pozwolił na obniżenie współczynnika przenikania ciepła nawet do poziomu  $U_g = 0,7 \text{ W/m}^2\text{K}$ . W celu maksymalnego zwiększenia izolacyjności, szyby zostały wykonane z zastosowaniem ciepłych ramek dystansowych TGI®-Spacer o grubościach od 10 do 16 mm, które redukują straty ciepła na krawędziach i poprawiają wartość współczynnika przenikania ciepła  $U_w$  dla całego okna. Wysoka izolacyjność cieplna w przeszkleniach tak dużego formatu, pozwoliła projektantom uzyskać zamierzony efekt wizualny, a jednocześnie sprawić, że położony pośród fiordów obiekt utrzymuje komfortową temperaturę także zimą.

### ...i wewnętrznego światła

Pionowe przeszklenia elewacji i duża ilość sosnowego drewna przenoszą współczesny charakter obiektu także do jego wnętrza. „Nasze termoizolacyjne szyby zespolone charakteryzuje wysoka przepuszczalność światła i neutralność barw, dzięki którym przeszklenia zapewniają dostęp dużej ilości światła dziennego” – wyjaśnia Michał Wąsowicz. Naturalne doświetlenie pozwoliło osiągnąć efekt jasnych i przestronnych wnętrz, które oprócz funkcji sakralnej stały się miejscem spotkań lokalnej społeczności, rozwoju muzycznego i artystycznego. Nocą, wąskie okna sprawiają, że oświetlony od wewnątrz kościół rozświetla otoczenie.

### Bezpieczna przystań

Ze względu na swoją wysokość, sięgającą nawet do 5 metrów, szyby powinny być bezpieczne dla użytkowników. W pełnej wysokości przeszkleniach, od podłogi do sufitu, zastosowano szkło laminowane Pilkington Optilam™ Clear, o grubości 10,4 mm lub 8,8 mm w połączeniu z laminowanym szkłem niskoemisyjnym Pilkington Optilam™ Therm S3 o grubości 8,4 mm. Łączna grubość niektórych pakietów wyniosła nawet 47 mm. Zastosowanie szkła laminowa-



nego o takiej grubości wynikała nie tylko z kształtu szyb, wysokich i wąskich u podstawy, ale również z górskiej lokalizacji obiektu. „Wyprodukowane przez nas szyby, z których największa miała długość 4709 mm, a najmniejsza 280 mm przy szerokości 482 mm stanowiły również wyzwanie produkcyjne i instalacyjne. Transport przeszkleń do Knarvik wymagał zastosowania specjalnych stojaków i zabezpieczeń” – dodaje Michał Wąsowicz.



Norweski kościół jest przykładem współczesnych obiektów sakralnych, które zdecydowanie różnią się od tych sprzed kilkuset lat. Architektura budynku i zastosowane materiały składają hołd otaczającej przyrodzie i czerpią z niej inspirację. Docenili to uczestnicy tegorocznej edycji prestiżowego rankingu A+ Awards, organizowanego przez portal Architizer, wyróżniającego najciekawsze realizacje architektoniczne na świecie. W tegorocznej edycji kościół w Knarvik znalazł się w gronie zwycięzców w kategorii „Religious Buildings and Memorials” – wybrany głosami publiczności.

# SUPERENERGOOSZCZĘDNE



**OGRZEWANIE  
KOŚCIOŁÓW-WIERNYCH**

**KAMO** 25lat

Sp. z o.o.

Rok zał. 1991

25 lat innowacyjnych  
rozwiązań

Udzielamy gwarancji zadowolenia  
i gwarancji ilości zużytej energii

**7 lat gwarancji  
na elementy grzewcze**

**Zaufali nam między innymi:**

Bazylika Mariacka w Gdańsku  
Bazylika Archidiecezjalna św. Rodziny  
w Częstochowie  
Bazylika Katedralna we Włocławku  
Kościół p.w. Chrystusa Króla w Jarocinie  
Kościół p.w. św. Jerzego i św. Jadwigi w Kłecku  
Kościół p.w. św. Jacka w Straszynie  
Kościół p.w. św. Rozalii w Suszu  
Kościół p.w. NMP w Warszawie  
Kościół p.w. św. Jadwigi Królowej w Krakowie  
Sanktuarium M.B.M. w Piekorzowie  
Kościół p.w. Wniebowzięcia N.M.P. w Żaganie  
Kościół p.w. N.S.P.J. w Mysłowicach  
Kościół p.w. NSPJ w Turku  
Sanktuarium MBNP w Jaworznie

**Nasze produkty:**

-podgrzewane siedziska ławek  
-dywaniki grzewcze  
-podgrzewane maty konfesjonałowe  
-podgrzewane korporaty

Na  
**25**lecie  
mnóstwo prezentów  
i atrakcyjnych promocji!

Chośnica 1, 77-124 Parchowo, tel. 59 823 21 47, tel. kom. 604 419 278

e-mail: kamotec@wp.pl

[www.kamo.com.pl](http://www.kamo.com.pl)



## Podgrzewane siedziska na ławki - uczciwa alternatywa Udzielamy gwarancji zadowolenia oraz gwarancji zużycia energii.

Podgrzewane siedziska na ławki załącza się około 5 minut przed rozpoczęciem mszy, a po mszy je wyłączamy. Cała świątynia jest podzielona na sektory grzewcze, maty nagrzewają się maksymalnie do temperatury 36°C (regulacja sześciostopniowa). Wierni siedząc na macie grzewczej są „zasilani” energią ciepłą, co nie pozwala im na utratę energii cieplnej, nawet w świątyniach, gdzie panują ujemne temperatury – 10°C i mniej nie pozwalają na wychłodzenie organizmu. Organizm niewychłodzony emituje do pomieszczenia energię ciepłą około 100 W, zmieniając jednocześnie temperaturę w całej świątyni.

Elementy grzewcze są zasilane bezpiecznym napięciem 24 V. Zużycie energii na jedną osobę siedzącą (50 cm) wynosi średnio 10 W na jedną godzinę, czyli przy 200 miejscach siedzących zużycie średnie energii wyniesie około 2 kWh (przy średniej cenie za 1 kWh około 0,6 PLN, zużycie dla 200 osób w czasie jednej mszy wyniesie około 1,2 PLN). Na zużytą energię udzielamy gwarancji.

Elementem grzewczym jest drut oporowy. Podobne systemy są produkowane od 21 lat w Europie Zachodniej. My, jako jedyna firma w Polsce jesteśmy w całości jego producentem od 11 lat. Produkt ten posiada badania bezpieczeństwa certyfikat CE wystawiony przez Polskie Centrum Badań i Certyfikacji S. A. w Warszawie. Jest przyjazny dla organizmu ludzkiego, neutralny dla skóry i nie wpływa w żaden ujemny sposób na rozruszniki serca itp. Nasz system grzewczy został nagrodzony w roku 2010 przez konserwatorów zabytków w Toruniu. Jest niekwestionowany w sakralnych budynkach zabytkowych, a zalecany do wszelkich budowli tego typu. Znajduje on zastosowanie w największych świątyniach, jak i w matych kaplicach. W roku 2012 produkt ten jako jedyny zdobył Złoty Medal na Targach Poznańskich. W roku 2015 produkt zdobył "Laur Eksperta" jako jedyny w kategorii "Ogrzewanie Kościelne". Kapituła składała się z najwybitniejszych specjalistów z dziedziny inżynierii, techniki, funkcjonalności i przydatności. Nagroda została wręczona w Rezydencji Belweder. Do produkcji naszego produktu używamy autoryzowanych materiałów o najwyższej jakości. Jakość i serwis jest naszym priorytetem.

### Podgrzewane siedziska do konfesjonatów



Zużycie energii około 50 W/1h, bezpieczne napięcie 24 V.

### Maty grzewcze podłogowe



Maty grzewcze podłogowe, dla księży przed ołtarzem, mównicą i tym podobnym. Zużycie energii od 100 do 400 W/h. Bezpieczne napięcie 24 V.

### Korporały



Korporały służące do ogrzewania dłoni osoby duchownej i kielicha. Zużycie energii około 60 W/1h, napięcie 24 V.

### Pompy geotermalne



Piece gazowe, pompy ciepła na ciepłą wodę, produkty firmy Ariston

### Kaloryfery szklane



### Elektrownie słoneczne



Elektrownie słoneczne o różnej mocy - produkt niemiecki.

### Energooszczędne ogrzewanie podłogowe

Energooszczędne ogrzewanie podłogowe z mat powierzchniowych, idealne pod powierzchnie panelowe i ceramiczne.

**25lat** innowacyjnych rozwiązań

W ubiegłym sezonie grzewczym, tj. 2015- 2016 r. wyposażyliśmy wiele świątyń i wyprodukowaliśmy około 5 km podgrzewanych siedzisk na ławki, z czego około 70 % realizacji stanowiły świątynie posiadające jeden albo więcej systemów grzewczych, które nie spełniały oczekiwań wiernych i osób duchownych, dlatego prosimy o rozważny wybór systemu grzewczego. Zapraszamy gorąco na naszą stronę internetową, gdzie otrzymają Państwo więcej informacji na temat systemu grzewczego Kamo i zapoznają się z wieloma opiniami, które już od dłuższego okresu czasu są w użyciu.

# Liturgical Vestments



www.zygzak.eu

szaty przedstawione w niniejszej reklamie:

Kapa gotycka KG-HM-7

Ornat gotycki OG7-HM-1

Welon naramienny WG-HM-7

Stula SG-HM-7



## Pracownia Haftu Artystycznego

OFERUJEMY:

- najwyższej jakości szaty liturgiczne w stylach: Gotyckim, Semi-Gotyckim oraz Rzymskim - wszystkie dostępne są w pełnych kompletach, a na specjalne życzenie - wiele spośród oferowanych wzorów wykonujemy także jako duże komplety
  - Ornaty, Kapy, Welony naramienne-Tuwalnie i Dalmatyki we wszystkich stylach i kolorach liturgicznych
  - Stule w szerokiej gamie stylów, wzornictwa i kolorów,
  - Mity - zawsze wykonywane na indywidualne zamówienie, także zdobione herbami biskupimi,
  - Dalmatyki Pontyfikalne, komże i alby kapłańskie oraz ministranckie,
  - obrusy ołtarzowe, bursy i bieliznę kielichową, chorągwie żałobne i procesyjne, baldachimy, sztandary,
  - posiadamy wieloletnie doświadczenie w renowacji antyków, przywracamy świetność starym oraz niekompletnym szatom liturgicznym
  - realizujemy również indywidualne zamówienia wg specjalnych życzeń naszych Klientów.
- Proces realizacji naszych wyrobów od lat opiera się na rękodziele artystycznym oraz hańcie komputerowym. Dzięki wieloletniemu doświadczeniu i szerokiej wiedzy - Klientom gwarantujemy zawsze najwyższą jakość wykonania oraz unikatowe wzornictwo naszych prac.



ZAPRASZAMY !!!

PPUH ZYGZAK

www.zygzak.eu

sklep online: www.vestments.pl

KONTAKT:

PPUH ZYGZAK

ul. OGRODOWA 25, 84-240 Reda

tel. /58/ 678-41-93, kom. 722-141-800

e-mail: zygzak@zygzak.com.pl